

AÑO CCCXXXI
SABADO 6 DE ABRIL DE 1991
SUPLEMENTO DEL NUMERO 83

MINISTERIO
DE RELACIONES
CON LAS CORTES
Y DE LA
SECRETARIA DEL GOBIERNO

*Real Decreto 421/1991, de 5 de abril,
por el que se dictan normas reguladoras
de los procesos electorales.*

Anexos.

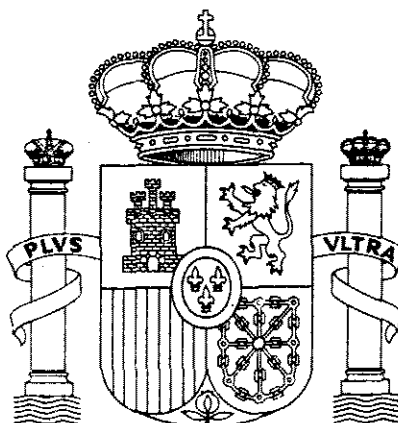

BOLETIN OFICIAL DEL ESTADO



ANEXOS AL PARLAMENTO EUROPEO.

URNAS, CABINAS Y RELACION DE IMPRESOS, CON EXPRESION DE SU REFERENCIA Y CONTENIDO.

A N E X O 1.

URNA ELECTORAL

A N E X O 2.

CABINA ELECTORAL

Referencia Contenido del impreso

A N E X O 3.
Papeletas de votación

ELECCIONES A CORTES GENERALES

ECG 3.1 Para Congreso de los Diputados.
ECG 3.1(etc) Para Congreso de los Diputados.
ECG 3.1a Para Congreso de los Diputados.
ECG 3.1a(etc) Para Congreso de los Diputados.
ECG 3.1b Para Congreso de los Diputados.
ECG 3.1b(etc) Para Congreso de los Diputados.
ECG 3.2 Para el Senado, cinco o menos candidaturas.
ECG 3.2(etc) Para el Senado, cinco o menos candidaturas.
ECG 3.2a Para el Senado, más de cinco candidaturas.
ECG 3.2a(etc) Para el Senado, más de cinco candidaturas.

ELECCIONES LOCALES

EL 3.1 Para Concejales de Municipios superiores a 250 habitantes.
EL 3.1(etc) Para Concejales de Municipios superiores a 250 habitantes.
EL 3.2 Para Municipios entre 100 y 250 habitantes.
EL 3.2(etc) Para Municipios entre 100 y 250 habitantes.
EL 3.3 Para Consejeros de Cabildos Insulares de Canarias.
EL 3.4 Para Alcaldes de Municipios menores de 100 habitantes o que tradicionalmente funcionen en régimen de Concejo abierto.
EL 3.4(etc) Para Alcaldes de Municipios menores de 100 habitantes o que tradicionalmente funcionen en régimen de Concejo abierto.
EL 3.5 Para elección de Alcaldes pedáneos en Entidades de ámbito territorial inferior al Municipio.

Contenido del impreso

EL 3.5(etc) Para elección de Alcaldes pedáneos en Entidades de ámbito territorial inferior al Municipio.
EL 3.6 Para la votación de los residentes ausentes en el extranjero en Municipios superiores a 250 habitantes y Cabildos.
EL 3.6(etc) Para la votación de los residentes ausentes en el extranjero en Municipios superiores a 250 habitantes.
EL 3.7 Para la votación de los residentes ausentes en el extranjero en Municipios entre 100 y 250 habitantes.
EL 3.7(etc) Para la votación de los residentes ausentes en el extranjero en Municipios entre 100 y 250 habitantes.
EL 3.8 Para la votación de los residentes ausentes en el extranjero en elección de Alcaldes para Municipios de menos de 100 habitantes o que tradicionalmente funcionen en régimen de Concejo abierto.
EL 3.8(etc) Para la votación de los residentes ausentes en el extranjero en elección de Alcaldes para Municipios de menos de 100 habitantes o que tradicionalmente funcionen en régimen de Concejo abierto.

ELECCIONES AL PARLAMENTO EUROPEO

EPE 3.1 Para Diputados.
EPE 3.1(etc) Para Diputados.

A N E X O 4.
SOBRES

ELECCIONES A CORTES GENERALES.

ECG 4.1 Para votación al Congreso de los Diputados.
ECG 4.1(etc) Para votación al Congreso de los Diputados.
ECG 4.2 Para votación al Senado.
ECG 4.2(etc) Para votación al Senado.
ECG 4.3 Sobre para remisión documentación voto por correo.
ECG 4.4 Sobre a dirigir al Presidente de la Mesa electoral.
ECG 4.5 Sobre para remisión de documentación de voto por correo a inscritos en el Censo Especial de Residentes Ausentes en el Extranjero.
ECG 4.6 Sobre dirigido al Presidente de la Junta Electoral Provincial para el voto de los inscritos en el Censo Especial de Residentes Ausentes en el Extranjero.

Referencia	Contenido del impreso
ECG 4.7	Sobre número 1: Documentación para entregar en el Juzgado de Primera Instancia o de Paz.
ECG 4.8	Sobre número 2: Documentación para entregar en el Juzgado de Primera Instancia o de Paz
ECG 4.9	Sobre número 3: Documentación para entregar al funcionario del Servicio de Correos.
ECG 4.10	Sobre remisión citación a Miembros de Mesas Electorales.
ECG 4.11	Sobre remisión copia nombramiento Interventores a Presidente Mesa Electoral.
ECG 4.12	Sobre para envío a la Delegación Provincial de la Oficina del Censo Electoral, de la solicitud de inscripción en el Censo.

ELECCIONES LOCALES

EL 4.1	Para votación a Concejales, Alcalde, Alcalde pedáneo y Cabildo Insular.
EL 4.1(alc)	Para votación a Concejales, Alcalde y Alcalde pedáneo.
EL 4.2	Sobre para remisión de documentación de voto por correo.
EL 4.3	Sobre a dirigir al Presidente de la Mesa Electoral.
EL 4.4	Sobre para remisión de documentación de voto por correo a inscritos en el Censo Especial de Residentes Ausentes en el Extranjero.
EL 4.5	Sobre a dirigir al Presidente de la Mesa Electoral de votación para Residentes Ausentes en el Extranjero.
EL 4.6	Sobre número 1: Documentación para entregar en el Juzgado de Primera Instancia o de Paz.
EL 4.7	Sobre número 2: Documentación para entregar en el Juzgado de Primera Instancia o de Paz.
EL 4.8	Sobre número 3: Documentación para entregar al funcionario del Servicio de Correos.
EL 4.9	Sobre remisión citación a Miembros de Mesas Electorales.
EL 4.10	Sobre remisión copia nombramiento Interventores a Presidente Mesa Electoral.
EL 4.11	Sobre para envío a la Delegación Provincial de la Oficina del Censo Electoral, de la solicitud de inscripción en el Censo.

ELECCIONES AL PARLAMENTO EUROPEO

EPE 4.1	Para votación a Diputados.
EPE 4.1(alc)	Para votación a Diputados.
EPE 4.2	Sobre para remisión documentación voto por correo.
EPE 4.3	Sobre a dirigir al Presidente de la Mesa Electoral.

Referencia	Contenido del impreso
EPE 4.4	Sobre para remisión documentación voto por correo a inscritos en el Censo Especial de Residentes Ausentes en el Extranjero.
EPE 4.5	Sobre dirigido al Presidente de la Junta Electoral Provincial para el voto de los inscritos en el Censo Especial de Residentes ausentes en el extranjero.
EPE 4.6	Sobre número 1: Documentación para entregar en el Juzgado de Primera Instancia o de Paz.
EPE 4.7	Sobre número 2: Documentación para entregar en el Juzgado de Primera Instancia o de Paz.
EPE 4.8	Sobre número 3: Documentación para entregar al funcionario del servicio de Correos.
EPE 4.9	Sobre para remitir citación a Miembros de Mesa.
EPE 4.10	Sobre para envío a la Delegación Provincial de la Oficina del Censo Electoral, de la solicitud de inscripción en el Censo.
EPE 4.11	Sobre remisión copia credencial Interventores a Presidente Mesa Electoral.

A N E X O 5 CONSTITUCION DE COALICIONES ELECTORALES Y PRESENTACION DE CANDIDATURAS

ELECCIONES A CORTES GENERALES

ECG 5.1	Comunicación de la constitución de la Coalición Electoral.
ECG 5.1a	Comunicación de la constitución de la Coalición Electoral.
ECG 5.2	Presentación de candidaturas al Congreso de los Diputados.
ECG 5.3	Presentación de candidaturas al Senado.
ECG 5.4	Presentación de candidatos al Congreso de los Diputados por Agrupación de Electores.
ECG 5.4a	Presentación de candidatos al Congreso de los Diputados por Agrupación de Electores.
ECG 5.5	Presentación de candidatos al Senado por Agrupación de Electores.
ECG 5.5a	Presentación de candidatos al Senado por Agrupación de Electores.

ELECCIONES LOCALES

EL 5.1	Comunicación de la constitución de la Coalición Electoral.
EL 5.1a	Comunicación de la constitución de la Coalición Electoral.
EL 5.2	Presentación de candidatos a Concejales.
EL 5.3	Presentación de candidatos a Alcalde, Alcalde pedáneo y Consejero de Cabildo.

Referencia	Contenido del impreso
EL 5.4	Presentación de candidatos a Concejales por Agrupación de Electores.
EL 5.4a	Presentación de candidatos a Concejales por Agrupación de Electores.
EL 5.5	Presentación de candidatos a Alcalde, Alcalde pedáneo y Consejero de Cabildo por Agrupación de electores.
EL 5.5a	Presentación de candidatos a Alcalde, Alcalde pedáneo y Consejero de Cabildo por Agrupación de electores.

ELECCIONES AL PARLAMENTO EUROPEO

EPE 5.1	Comunicación de la constitución de la Coalición Electoral.
EPE 5.1a	Comunicación de la constitución de la Coalición Electoral.
EPE 5.2	Presentación de candidatos, Artículo 220.3 (15.000 firmas electores).
EPE 5.2a	Presentación de candidatos, Artículo 220.3
EPE 5.3	Presentación de candidatos, Artículo 220.4 (50 firmas cargos electos).
EPE 5.3a	Presentación de candidatos, Artículo 220.4
EPE 5.4	Presentación de candidatos, indicando denominación, sigla y símbolo en Comunidad Autónoma.
EPE 5.5	Presentación de candidatos, indicando ámbito difusión papeletas votación.

A N E X O 6

DOCUMENTACION PARA EL VOTO POR CORREO

ELECCIONES A CORTES GENERALES

ECG 6.1	Solicitud para el voto por correo.
ECG 6.2	Certificado de estar inscrito en el Censo para el voto por correo.
ECG 6.3	Comunicación de no figurar inscrito en la lista de electores.

ELECCIONES LOCALES

EL 6.1	Solicitud para el voto por correo.
EL 6.2	Certificado de estar inscrito en el Censo para el voto por correo.
EL 6.3	Comunicación de no figurar inscrito en la lista de electores.

Referencia	Contenido del impreso
ELECCIONES AL PARLAMENTO EUROPEO	
EPE 6.1	Solicitud para el voto por correo.
EPE 6.2	Certificado de estar inscrito en el Censo para el voto por correo.
EPE 6.3	Comunicación de no figurar inscrito en la lista de electores.

A N E X O 7 DESIGNACION MIEMBROS DE LAS MESAS ELECTORALES.

ELECCIONES A CORTES GENERALES

ECG 7.1	Lista de electores capacitados para Presidentes y suplentes.
ECG 7.2	Lista de electores capacitados para Vocales y suplentes.
ECG 7.3	Comunicación de los Ayuntamientos a la Junta Electoral de Zona correspondiente de la formación de Mesas Electorales.
ECG 7.4	Nombramientos de Miembros de la Mesa. Impreso múltiple (cuatro).
ECG 7.4a	Acuse de recibo de nombramiento por el interesado.
ECG 7.4b	Comunicación de datos de identificación al Juez.
ECG 7.4ac	Comunicación de datos de identificación (copia).
ECG 7.5	Comunicación a los Jueces de Primera Instancia o de Paz de la composición de las Mesas Electorales.
ECG 7.6	Citación a Miembros de las Mesas Electorales.

ELECCIONES LOCALES

EL 7.1	Lista de electores capacitados para Presidentes y suplentes.
EL 7.2	Lista de electores capacitados para Vocales y suplentes.
EL 7.3	Comunicación de los Ayuntamientos a la Junta Electoral de Zona correspondiente de la formación de Mesas Electorales.
EL 7.4	Nombramientos de Miembros de la Mesa. Impreso múltiple (cuatro).
EL 7.4a	Acuse de recibo de nombramiento por el interesado.
EL 7.4b	Comunicación de datos de identificación al Juez.

Referencia	Contenido del impreso
EL 7.4ac	Comunicación de datos de identificación (copia).
EL 7.5	Comunicación a los Jueces de Primera Instancia o de Paz de la composición de las Mesas Electorales.
EL 7.6	Citación a Miembros de las Mesas Electorales.

ELECCIONES AL PARLAMENTO EUROPEO

EPE 7.1	Lista de electores capacitados para Presidentes y suplentes.
EPE 7.2	Lista de electores capacitados para Vocales y suplentes.
EPE 7.3	Comunicación de los Ayuntamientos a la Junta Electoral de Zona correspondiente de la formación de Mesas Electorales.
EPE 7.4	Nombramientos de Miembros de la Mesa. Impreso múltiple (cuatro).
EPE 7.4a	Acuse de recibo de nombramiento por el interesado.
EPE 7.4b	Comunicación de datos de identificación al Juez.
EPE 7.4ac	Comunicación de datos de identificación (copia).
EPE 7.5	Comunicación a los Jueces de Primera Instancia o de Paz de la composición de las Mesas Electorales.
EPE 7.6	Citación a Miembros de las Mesas Electorales.

A N E X O 8 NOMBRAMIENTO DE INTERVENTORES Y APODERADOS.

ELECCIONES A CORTES GENERALES INTERVENTORES.

	Nombramiento de Interventores. Impreso múltiple (cuatro).
ECG 8.1	Matriz
ECG 8.1a	Credencial
ECG 8.1b	Comunicación del Presidente de la Mesa Electoral de votación de que forma parte.
ECG 8.1c	Comunicación del Presidente de la Mesa Electoral de votación en cuya lista electoral figure inscrito.

Referencia	Contenido del impreso
	APODERADOS.
	Nombramiento de Apoderados. Impreso múltiple (dos).
ECG 8.2	Matriz.
ECG 8.2a	Credencial.

ELECCIONES LOCALES INTERVENTORES.

	Nombramiento de Interventores. Impreso múltiple (cuatro).
EL 8.1	Matriz
EL 8.1a	Credencial
EL 8.1b	Comunicación del Presidente de la Mesa Electoral de votación de que forma parte.
EL 8.1c	Comunicación del Presidente de la Mesa Electoral de votación en cuya lista electoral figure inscrito.
	APODERADOS.
	Nombramiento de Apoderados. Impreso múltiple (dos).
EL 8.2	Matriz.
EL 8.2a	Credencial.

ELECCIONES AL PARLAMENTO EUROPEO INTERVENTORES.

	Nombramiento de Interventores. Impreso múltiple (cuatro).
EPE 8.1	Matriz
EPE 8.1a	Credencial
EPE 8.1b	Comunicación del Presidente de la Mesa Electoral de votación de que forma parte.
EPE 8.1c	Comunicación del Presidente de la Mesa Electoral de votación en cuya lista electoral figure inscrito.
	APODERADOS.
	Nombramiento de Apoderados. Impreso múltiple (dos).
EPE 8.2	Matriz.
EPE 8.2a	Credencial.

A N E X O 9
DOCUMENTACION PARA LA ACTUACION DE
LAS MESAS ELECTORALES.

ELECCIONES A CORTES GENERALES

- ECG 9.1 Lista numerada de votantes.
ECG 9.1a Lista numerada de votantes (segunda hoja y siguientes).
ECG 9.2 Recibo del Juez de Primera Instancia o de Paz, justificativo de la entrega de los sobres números 1 y 2.
ECG 9.3 Recibo del funcionario de Correos justificativo de la entrega del sobre número 3.
ECG 9.4 Certificado de votación o de no haber sido admitido el voto.

ELECCIONES LOCALES

- EL 9.1 Lista numerada de votantes.
EL 9.1a Lista numerada de votantes (segunda hoja y siguientes).
EL 9.2 Recibo del Juez de Primera Instancia o de Paz, justificativo de la entrega de los sobres números 1 y 2.
EL 9.3 Recibo del funcionario de Correos justificativo de la entrega del sobre número 3.
EL 9.4 Certificado de votación o de no haber sido admitido el voto.

ELECCIONES AL PARLAMENTO EUROPEO

- E 9.1 Lista numerada de votantes.
E 9.1a Lista numerada de votantes (segunda hoja y siguientes).
E 9.2 Recibo del Juez de Primera Instancia o de Paz, justificativo de la entrega de los sobres números 1 y 2.
E 9.3 Recibo del funcionario de Correos justificativo de la entrega del sobre número 3.
E 9.4 Certificado de votación o de no haber sido admitido el voto.

A N E X O 10
NOMBRAMIENTO REPRESENTANTE DE LA
ADMINISTRACION.

ELECCIONES A CORTES GENERALES.

- Nombramiento de Representante de la Administración. Impreso múltiple (dos).
Credencial.
Copia.
10.1
10.1a

ELECCIONES LOCALES

- Nombramiento de Representante de la Administración. Impreso múltiple (dos).
Credencial.
Copia.
10.1
10.1a

ELECCIONES AL PARLAMENTO EUROPEO

- Nombramiento de Representante de la Administración. Impreso múltiple (dos).
Credencial.
Copia.
10.1
10.1a

A N E X O 11
CREDENCIALES

ELECCIONES A CORTES GENERALES

- 11.1 Credencial de Diputado.
11.2 Credencial de Senador.

ELECCIONES LOCALES

- EL 11.1 Credencial de Concejal
EL 11.2 Credencial de Diputado Provincial
EL 11.3 Credencial de Consejero de Cabildo Insular

ELECCIONES AL PARLAMENTO EUROPEO

- EPE 11.1 Credencial de Diputado

Referencia	Contenido del impreso
<p>A N E X O 12 REINTEGRO GASTOS</p> <p>ELECCIONES A CORTES GENERALES</p>	
ECG 12.1	Impreso de reintegro dirigido al Presidente de la Junta Electoral Provincial.
<p>ELECCIONES LOCALES</p>	
EL 12.1	Impreso de reintegro dirigido al Presidente de la Mesa Electoral.
<p>ELECCIONES AL PARLAMENTO EUROPEO</p>	
EPE 12.1	Impreso de reintegro dirigido al Presidente de la Junta Electoral Provincial.

A N E X O 1.

URNA ELECTORAL

Será de material transparente e irrompible y desmontable, ocupando el menor sitio para su embalaje.

Características y despiece

Un fondo, tendrá 43 x 30, medidas interiores.

Dos laterales de 43 x 30, medidas interiores, y cuatro taladros de cinco milímetros.

Dos costados de 30 x 30 milímetros y cuatro taladros de cinco milímetros.

Una tapa de 43 x 30 milímetros; en la misma llevará una ranura de 180 milímetros en el centro de cinco milímetros de abertura. En los laterales de dicha tapa llevará dos salientes del mismo material, de 30 x 30 y un taladro en el centro de cinco milímetros. Esta tapa cerrará completamente dicha urna.

La tapa de la urna que sirva para contener las papeletas al Congreso de los Diputados y Elecciones Locales, será transparente, y la de la urna que contenga las del Senado, de color sepia. En caso de coincidencia de distintos procesos electorales, las sucesivas urnas podrán ser de cualquier color pero claramente diferenciadas de las anteriores.

El espesor de paredes de toda la urna será de cuatro milímetros.

La base en la parte baja y alrededor llevará ocho taladros de cinco milímetros, con tornillo de cabeza plana sin ranura alguna para embutirse con salida al interior y roscar en mariposa.

Estas urnas irán completamente desmontadas y plegadas en una caja de cartón doble con un folletín indicativo para su montaje.

Urnas (las medidas que figuran, se entienden de carácter aproximado).

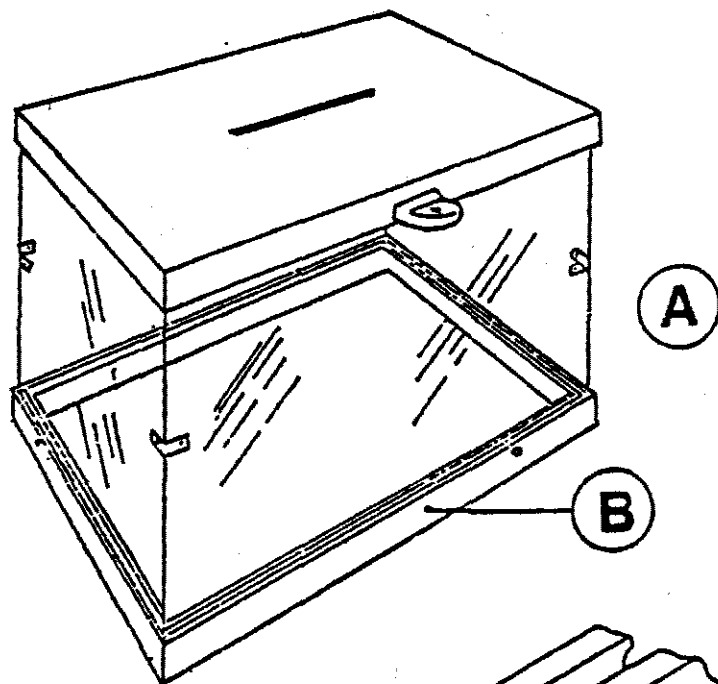

PERSPECTIVA

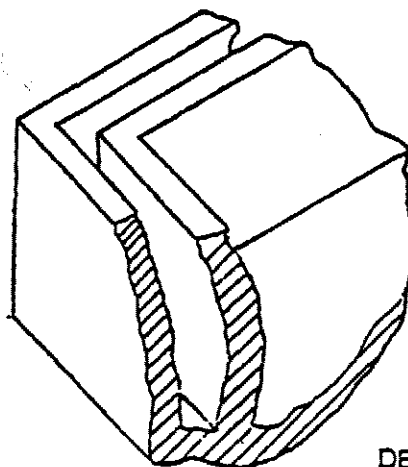

DETALLE "D"

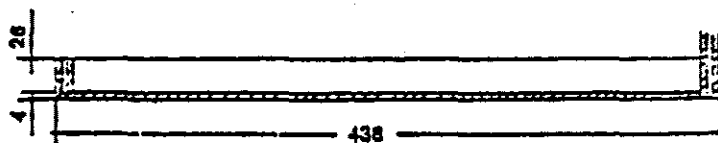

SECCION "A - B"

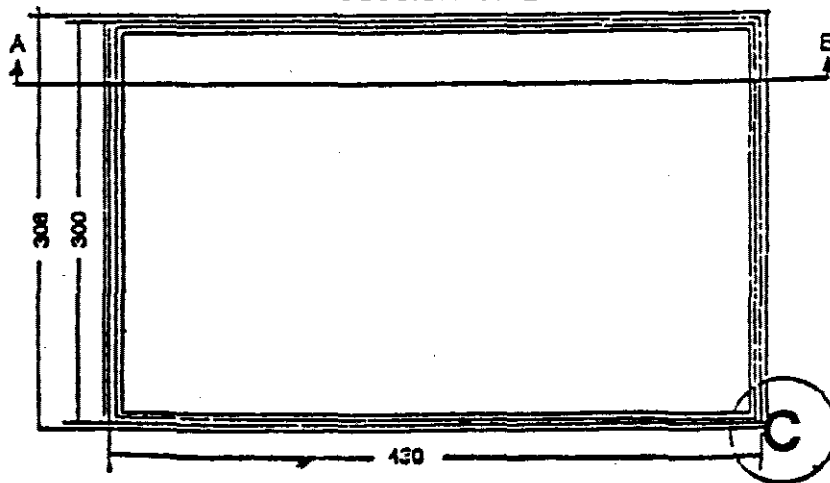

BASE B
ESCALA 1:5

A N E X O 2.

CABINA ELECTORAL

Estará compuesta de dos tableros laterales sin parte de atrás, con un casillero, una repisa, una cortina con su barra y anillas, un aplique de luz con su interruptor correspondiente y un bolígrafo colgado de una cadena de la repisa.

Características y despiece

Cuatro perfiles en "U" con ala de 10 milímetros y base de 15 milímetros, de 200 centímetros de largo, aproximadamente.

Cuatro perfiles en "U" con ala de 10 milímetros y base de 15 milímetros de 100 centímetros de largo, aproximadamente.

Cuatro tubos de acero de sección cuadrada de 30 x 30 x 1,5 milímetros.

Una armadura superior, con unas medidas de 100 x 100, en tubo de acero de 30 x 30 x 1,5 milímetros.

Todos estos perfiles deberán ir pintados a fuego, color marrón.

Dos tableros de madera aglomerada de 103 x 100 x 206 de altura, con ambas caras vistas, madera tono oscuro y plastificadas con brillo.

Una base cuadrada de madera aglomerada de 15 milímetros, sin cantear y con una cara plastificada tono claro.

Una cortina de tejido acrílico con ojetas y anillas, de unas medidas de 136 x 130, en un tono marrón oscuro y con la menor transparencia posible.

Un tubo de acero redondo de 14 x 1 milímetros y 100 de largo, con dos soportes para su sujeción.

Un casillero realizado en poliestileno, con 36 casillas, que tendrán cada una de ellas unas medidas interiores de 150 x 110 milímetros.

Una repisa de tablero a juego con los laterales de 10 milímetros tamaño 30 x 21 centímetros, abatible y con un alojamiento para un bolígrafo verticalmente.

Un aparato de iluminación, compuesto de un portalámpara

para fijado en un lateral, con interruptor para una bombilla esférica con un cable de cuatro metros de largo y una clavija al final del mismo tipo normal.

Los tornillos a emplear serán tipo "Allen" o tornillo de presión de cabeza exagonal con paso esférico de 12 milímetros y las tuercas irán embutidas y soldadas.

Esta cabina irá totalmente desmontada y embalada en una caja de cartón con cuatro flejes de plástico y el casillero de poliestileno en otra independiente.

CABINA

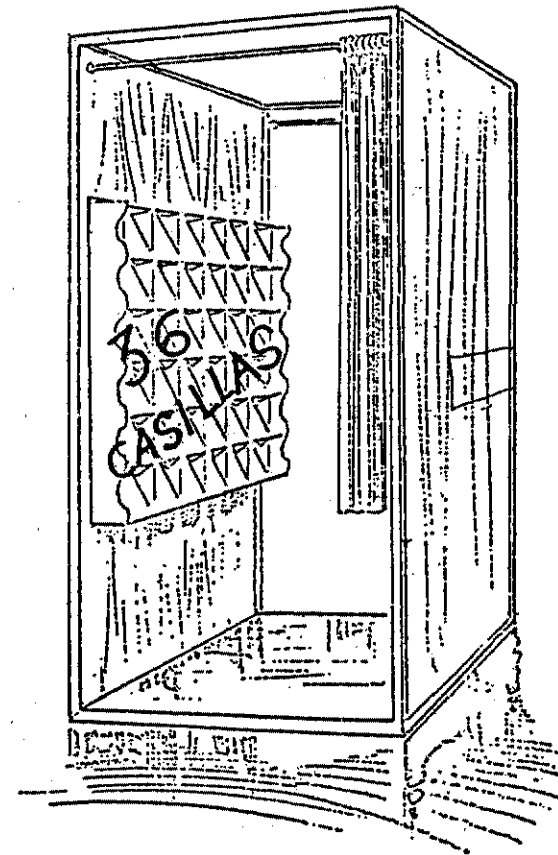

ANEXO 3.

PAPELETAS DE VOTACION

ELECCIONES A CORTES GENERALES:

Especificaciones

Tamaño aproximado 105 x 148 mm.
Gramaje aproximado 70 g./m2
Papel blanco en cualquier tonalidad, impreso en cualquier tipo de letra en tinta negra.
Los tipos de letra habrán de ser idénticos para cada candidato.
Impresión en una sola cara.

ELECCIONES A CORTES GENERALES
DIPUTADOS
(Reseñar circunscripción electoral)

Símbolo

Doy mi voto a la candidatura presentada por

Síglas:

D.

D.

D.

D.

D.

D.

Suplentes

D.

D.

D.

105 mm.

ECG 3.1

ECG 3.1 LC

Especificaciones

Tamaño aproximado 105 x 148 mm.
Gramaje aproximado 70 g./m2
Papel blanco en cualquier tonalidad, impreso en cualquier tipo de letra en tinta negra.
Los tipos de letra habrán de ser idénticos para cada candidato.
Impresión en una sola cara.

ELECCIONES A CORTES GENERALES
(Equivalente en lengua cooficial)
DIPUTADOS/E.L.C.
(Reseñar circunscripción electoral)
(E.L.C.)

Símbolo

Doy mi voto a la candidatura presentada por (E.L.C.)

Síglas/E.L.C.:

D./D^a

D./D^a

D./D^a

D./D^a

D./D^a

D./D^a

Suplentes/E.L.C.

D./D^a

D./D^a

D./D^a

105 mm.

Especificaciones:

Tamaño aproximado 105 x 223 mm.

Gramaje aproximado 70 g./m2.

Papel blanco en cualquier tonalidad, impreso en cualquier tipo de letra en tinta negra.

Los tipos de letra habrán de ser idénticos para cada candidato.

Impresión en una sola cara.

ELECCIONES A CORTES GENERALES

DIPUTADOS
(Reseñar circunscripción electoral)

Símbolo

Doy mi voto a la candidatura presentada por

Sigla:

D.

D.

D.

D.

D.

D.

D.

D.

D.

D.

D.

D.

D.

D.

D.

D.

Suplentes

D.

D.

D.

105 mm

ECG 3.1a

Especificaciones:

Tamaño aproximado 105 x 223 mm.

Gramaje aproximado 70 g./m2.

Papel blanco en cualquier tonalidad, impreso en cualquier tipo de letra en tinta negra.

Los tipos de letra habrán de ser idénticos para cada candidato.

Impresión en una sola cara.

ELECCIONES A CORTES GENERALES
(Ecuivalente en lengua cooficial)

DIPUTADOS/ELC
(Reseñar circunscripción electoral)

Símbolo

Doy mi voto a la candidatura presentada por (E.L.C.)

Sigla/ELC:

D./D^a

D./D^a

D./D^a

D./D^a

D./D^a

D./D^a

D./D^a

D./D^a

D./D^a

D./D^a

D./D^a

D./D^a

D./D^a

D./D^a

D./D^a

Suplentes/ELC

D./D^a

D./D^a

D./D^a

105 mm

Modelo para las circunscripciones donde se hayan proclamado cinco o menos candidaturas

ELECCIONES A CORTES GENERALES SENADO
(Reseñar circunscripción electoral)

Dejé mi voto a los candidatos señalados con una (E.L.C.)

nº de Orden

1 CANDIDATURA (SIGLA) Símbolo

D.
Suplente: D.

D.
Suplente: D.

D.
Suplente: D.

D.
Suplente: D.

2 CANDIDATURA (SIGLA) Símbolo

D.
Suplente: D.

D.
Suplente: D.

D.
Suplente: D.

D.
Suplente: D.

3 CANDIDATURA (SIGLA) Símbolo

D.
Suplente: D.

D.
Suplente: D.

D.
Suplente: D.

D.
Suplente: D.

4 CANDIDATURA (SIGLA) Símbolo

D.
Suplente: D.

D.
Suplente: D.

D.
Suplente: D.

D.
Suplente: D.

5 CANDIDATURA (SIGLA) Símbolo

D.
Suplente: D.

D.
Suplente: D.

D.
Suplente: D.

D.
Suplente: D.

ESPECIFICACIONES:

Medidas aproximadas 105 x 297 mm. Papel color sepia, en cualquier tonalidad. Gramaje aproximado 70 g./m2. Impresión en una sola cara, en tinta negra. Los tipos de letra habrán de ser idénticos para cada candidato. Se reseñarán las indicaciones siguientes: Denominación, sigla y símbolo de la entidad que presenta al candidato o candidatos. Bajo esta denominación y sigla, figurarán los nombres del candidato o candidatos respectivos, relacionados, en este último caso, por orden alfabético a partir de la inicial del primer apellido. Debajo del nombre de cada candidato y diferenciado tipográficamente de él aparecerá el de su suplente. Se relacionará cada uno de los bloques formados por la denominación de la entidad presentadora y sus candidatos respectivos. El orden de esta relación se determinará por sorteo, en cada circunscripción, sin atender a orden alfabético alguno y se colocarán de arriba abajo en la papeleta de votación. El espacio destinado a cada candidatura en la papeleta será el necesario para contener cuatro candidatos, pero solo aparecerán los recuadros correspondientes al número de candidatos efectivamente presentados, dejando en blanco el restante espacio destinado a la candidatura.

E.C.G. 3.2

Modelo para las circunscripciones donde se hayan proclamado cinco o menos candidaturas E.C.G. 3.2 LC

ELECCIONES A CORTES GENERALES SENADO/E.L.C.
(Reseñar circunscripción electoral) (E.L.C.)

Dejé mi voto a los candidatos señalados con una (E.L.C.)

nº de Orden

1 CANDIDATURA/E.L.C. (SIGLA)/E.L.C. Símbolo

D./P.
Suplente: D./P.
(E.L.C.)

D./P.
Suplente: D./P.
(E.L.C.)

D./P.
Suplente: D./P.
(E.L.C.)

D./P.
Suplente: D./P.
(E.L.C.)

2 CANDIDATURA/E.L.C. (SIGLA)/E.L.C. Símbolo

D./P.
Suplente: D./P.
(E.L.C.)

D./P.
Suplente: D./P.
(E.L.C.)

D./P.
Suplente: D./P.
(E.L.C.)

D./P.
Suplente: D./P.
(E.L.C.)

3 CANDIDATURA/E.L.C. (SIGLA)/E.L.C. Símbolo

D./P.
Suplente: D./P.
(E.L.C.)

D./P.
Suplente: D./P.
(E.L.C.)

D./P.
Suplente: D./P.
(E.L.C.)

D./P.
Suplente: D./P.
(E.L.C.)

4 CANDIDATURA/E.L.C. (SIGLA)/E.L.C. Símbolo

D./P.
Suplente: D./P.
(E.L.C.)

D./P.
Suplente: D./P.
(E.L.C.)

D./P.
Suplente: D./P.
(E.L.C.)

D./P.
Suplente: D./P.
(E.L.C.)

5 CANDIDATURA/E.L.C. (SIGLA)/E.L.C. Símbolo

D./P.
Suplente: D./P.
(E.L.C.)

D./P.
Suplente: D./P.
(E.L.C.)

D./P.
Suplente: D./P.
(E.L.C.)

D./P.
Suplente: D./P.
(E.L.C.)

ESPECIFICACIONES:

Medidas aproximadas 105 x 297 mm. Papel color sepia, en cualquier tonalidad. Gramaje aproximado 70 g./m2. Impresión en una sola cara, en tinta negra. Los tipos de letra habrán de ser idénticos para cada candidato. Se reseñarán las indicaciones siguientes: Denominación, sigla y símbolo de la entidad que presenta al candidato o candidatos. Bajo esta denominación y sigla, figurarán los nombres del candidato o candidatos respectivos, relacionados, en este último caso, por orden alfabético a partir de la inicial del primer apellido. Debajo del nombre de cada candidato y diferenciado tipográficamente de él aparecerá el de su suplente. Se relacionará cada uno de los bloques formados por la denominación de la entidad presentadora y sus candidatos respectivos. El orden de esta relación se determinará por sorteo, en cada circunscripción, sin atender a orden alfabético alguno y se colocarán de arriba abajo en la papeleta de votación. El espacio destinado a cada candidatura en la papeleta será el necesario para contener cuatro candidatos, pero solo aparecerán los recuadros correspondientes al número de candidatos efectivamente presentados, dejando en blanco el restante espacio destinado a la candidatura.

Modelo para las circunscripciones donde se hayan proclamado más de cinco candidaturas.

ELECCIONES A CORTES GENERALES			
(Transferir circunscripción electoral)			
SENADO			
(Por el voto a los candidatos señalados con una X)			
<p>1.º <input type="checkbox"/> Voto</p> <p><input type="checkbox"/> Candidatura 1</p> <p><input type="checkbox"/> Candidatura 2</p> <p><input type="checkbox"/> Candidatura 3</p> <p><input type="checkbox"/> Candidatura 4</p>	<p>2.º <input type="checkbox"/> Voto</p> <p><input type="checkbox"/> Candidatura 1</p> <p><input type="checkbox"/> Candidatura 2</p> <p><input type="checkbox"/> Candidatura 3</p> <p><input type="checkbox"/> Candidatura 4</p>	<p>3.º <input type="checkbox"/> Voto</p> <p><input type="checkbox"/> Candidatura 1</p> <p><input type="checkbox"/> Candidatura 2</p> <p><input type="checkbox"/> Candidatura 3</p> <p><input type="checkbox"/> Candidatura 4</p>	<p>ESPECIFICACIONES:</p> <p>Un cupo de 185 a 297 su. por cada cinco candidaturas o fracción proclamadas en la circunscripción electoral.</p> <p>El orden en que deben figurar las candidaturas se determina por los números de inscripción de los candidatos en la papelera de inscripción y de arriba de abajo.</p> <p>En las votantes especificaciones la papelera se ajusta al modelo anterior.</p>
<p>4.º <input type="checkbox"/> Voto</p> <p><input type="checkbox"/> Candidatura 1</p> <p><input type="checkbox"/> Candidatura 2</p> <p><input type="checkbox"/> Candidatura 3</p> <p><input type="checkbox"/> Candidatura 4</p>	<p>5.º <input type="checkbox"/> Voto</p> <p><input type="checkbox"/> Candidatura 1</p> <p><input type="checkbox"/> Candidatura 2</p> <p><input type="checkbox"/> Candidatura 3</p> <p><input type="checkbox"/> Candidatura 4</p>	<p>6.º <input type="checkbox"/> Voto</p> <p><input type="checkbox"/> Candidatura 1</p> <p><input type="checkbox"/> Candidatura 2</p> <p><input type="checkbox"/> Candidatura 3</p> <p><input type="checkbox"/> Candidatura 4</p>	<p>7.º <input type="checkbox"/> Voto</p> <p><input type="checkbox"/> Candidatura 1</p> <p><input type="checkbox"/> Candidatura 2</p> <p><input type="checkbox"/> Candidatura 3</p> <p><input type="checkbox"/> Candidatura 4</p>
<p>8.º <input type="checkbox"/> Voto</p> <p><input type="checkbox"/> Candidatura 1</p> <p><input type="checkbox"/> Candidatura 2</p> <p><input type="checkbox"/> Candidatura 3</p> <p><input type="checkbox"/> Candidatura 4</p>	<p>9.º <input type="checkbox"/> Voto</p> <p><input type="checkbox"/> Candidatura 1</p> <p><input type="checkbox"/> Candidatura 2</p> <p><input type="checkbox"/> Candidatura 3</p> <p><input type="checkbox"/> Candidatura 4</p>	<p>10.º <input type="checkbox"/> Voto</p> <p><input type="checkbox"/> Candidatura 1</p> <p><input type="checkbox"/> Candidatura 2</p> <p><input type="checkbox"/> Candidatura 3</p> <p><input type="checkbox"/> Candidatura 4</p>	<p>11.º <input type="checkbox"/> Voto</p> <p><input type="checkbox"/> Candidatura 1</p> <p><input type="checkbox"/> Candidatura 2</p> <p><input type="checkbox"/> Candidatura 3</p> <p><input type="checkbox"/> Candidatura 4</p>
<p>12.º <input type="checkbox"/> Voto</p> <p><input type="checkbox"/> Candidatura 1</p> <p><input type="checkbox"/> Candidatura 2</p> <p><input type="checkbox"/> Candidatura 3</p> <p><input type="checkbox"/> Candidatura 4</p>	<p>13.º <input type="checkbox"/> Voto</p> <p><input type="checkbox"/> Candidatura 1</p> <p><input type="checkbox"/> Candidatura 2</p> <p><input type="checkbox"/> Candidatura 3</p> <p><input type="checkbox"/> Candidatura 4</p>	<p>14.º <input type="checkbox"/> Voto</p> <p><input type="checkbox"/> Candidatura 1</p> <p><input type="checkbox"/> Candidatura 2</p> <p><input type="checkbox"/> Candidatura 3</p> <p><input type="checkbox"/> Candidatura 4</p>	<p>15.º <input type="checkbox"/> Voto</p> <p><input type="checkbox"/> Candidatura 1</p> <p><input type="checkbox"/> Candidatura 2</p> <p><input type="checkbox"/> Candidatura 3</p> <p><input type="checkbox"/> Candidatura 4</p>

ECG 3.2a

FCG 3.2 a LC

Modelo para las circunscripciones donde se hayan proclamado más de cinco candidaturas.

ELECCIONES A CORTES GENERALES			
(Transferir circunscripción electoral)			
SEMADO/ELC			
(EQUIVALENTE EN LENGUA COEFICIENTE)			
(Por el voto a los candidatos señalados con una X)			
<p>1.º <input type="checkbox"/> Voto</p> <p><input type="checkbox"/> Candidatura/ELC 1</p> <p><input type="checkbox"/> Candidatura/ELC 2</p> <p><input type="checkbox"/> Candidatura/ELC 3</p> <p><input type="checkbox"/> Candidatura/ELC 4</p>	<p>2.º <input type="checkbox"/> Voto</p> <p><input type="checkbox"/> Candidatura/ELC 1</p> <p><input type="checkbox"/> Candidatura/ELC 2</p> <p><input type="checkbox"/> Candidatura/ELC 3</p> <p><input type="checkbox"/> Candidatura/ELC 4</p>	<p>3.º <input type="checkbox"/> Voto</p> <p><input type="checkbox"/> Candidatura/ELC 1</p> <p><input type="checkbox"/> Candidatura/ELC 2</p> <p><input type="checkbox"/> Candidatura/ELC 3</p> <p><input type="checkbox"/> Candidatura/ELC 4</p>	<p>ESPECIFICACIONES:</p> <p>Un cupo de 185 a 297 su. por cada cinco candidaturas o fracción proclamadas en la circunscripción electoral.</p> <p>El orden en que deben figurar las candidaturas se determina por los números de inscripción de los candidatos en la papelera de inscripción y de arriba de abajo.</p> <p>En las votantes especificaciones la papelera se ajusta al modelo anterior.</p>
<p>4.º <input type="checkbox"/> Voto</p> <p><input type="checkbox"/> Candidatura/ELC 1</p> <p><input type="checkbox"/> Candidatura/ELC 2</p> <p><input type="checkbox"/> Candidatura/ELC 3</p> <p><input type="checkbox"/> Candidatura/ELC 4</p>	<p>5.º <input type="checkbox"/> Voto</p> <p><input type="checkbox"/> Candidatura/ELC 1</p> <p><input type="checkbox"/> Candidatura/ELC 2</p> <p><input type="checkbox"/> Candidatura/ELC 3</p> <p><input type="checkbox"/> Candidatura/ELC 4</p>	<p>6.º <input type="checkbox"/> Voto</p> <p><input type="checkbox"/> Candidatura/ELC 1</p> <p><input type="checkbox"/> Candidatura/ELC 2</p> <p><input type="checkbox"/> Candidatura/ELC 3</p> <p><input type="checkbox"/> Candidatura/ELC 4</p>	<p>7.º <input type="checkbox"/> Voto</p> <p><input type="checkbox"/> Candidatura/ELC 1</p> <p><input type="checkbox"/> Candidatura/ELC 2</p> <p><input type="checkbox"/> Candidatura/ELC 3</p> <p><input type="checkbox"/> Candidatura/ELC 4</p>
<p>8.º <input type="checkbox"/> Voto</p> <p><input type="checkbox"/> Candidatura/ELC 1</p> <p><input type="checkbox"/> Candidatura/ELC 2</p> <p><input type="checkbox"/> Candidatura/ELC 3</p> <p><input type="checkbox"/> Candidatura/ELC 4</p>	<p>9.º <input type="checkbox"/> Voto</p> <p><input type="checkbox"/> Candidatura/ELC 1</p> <p><input type="checkbox"/> Candidatura/ELC 2</p> <p><input type="checkbox"/> Candidatura/ELC 3</p> <p><input type="checkbox"/> Candidatura/ELC 4</p>	<p>10.º <input type="checkbox"/> Voto</p> <p><input type="checkbox"/> Candidatura/ELC 1</p> <p><input type="checkbox"/> Candidatura/ELC 2</p> <p><input type="checkbox"/> Candidatura/ELC 3</p> <p><input type="checkbox"/> Candidatura/ELC 4</p>	<p>11.º <input type="checkbox"/> Voto</p> <p><input type="checkbox"/> Candidatura/ELC 1</p> <p><input type="checkbox"/> Candidatura/ELC 2</p> <p><input type="checkbox"/> Candidatura/ELC 3</p> <p><input type="checkbox"/> Candidatura/ELC 4</p>
<p>12.º <input type="checkbox"/> Voto</p> <p><input type="checkbox"/> Candidatura/ELC 1</p> <p><input type="checkbox"/> Candidatura/ELC 2</p> <p><input type="checkbox"/> Candidatura/ELC 3</p> <p><input type="checkbox"/> Candidatura/ELC 4</p>	<p>13.º <input type="checkbox"/> Voto</p> <p><input type="checkbox"/> Candidatura/ELC 1</p> <p><input type="checkbox"/> Candidatura/ELC 2</p> <p><input type="checkbox"/> Candidatura/ELC 3</p> <p><input type="checkbox"/> Candidatura/ELC 4</p>	<p>14.º <input type="checkbox"/> Voto</p> <p><input type="checkbox"/> Candidatura/ELC 1</p> <p><input type="checkbox"/> Candidatura/ELC 2</p> <p><input type="checkbox"/> Candidatura/ELC 3</p> <p><input type="checkbox"/> Candidatura/ELC 4</p>	<p>15.º <input type="checkbox"/> Voto</p> <p><input type="checkbox"/> Candidatura/ELC 1</p> <p><input type="checkbox"/> Candidatura/ELC 2</p> <p><input type="checkbox"/> Candidatura/ELC 3</p> <p><input type="checkbox"/> Candidatura/ELC 4</p>

ELECCIONES LOCALES CONCEJALES

Municipio de : _____

Marcar con una los candidatos elegidos hasta un máximo de cuatro.

nº de Orden 1 CANDIDATURA (SIGLA) Símbolo

- D.
- D.
- D.
- D.
- D.

nº de Orden 2 CANDIDATURA (SIGLA) Símbolo

- D.
- D.
- D.
- D.
- D.

nº de Orden 3 CANDIDATURA (SIGLA) Símbolo

- D.
- D.
- D.
- D.
- D.

EL 3.2

CARACTERÍSTICAS:

Medidas aproximadas 105 x 297 mm
 Papel blanco, en cualquier tonalidad.
 Gramaje aproximado 70 g./m2.
 Los tipos de letra habrán de ser idénticos para cada candidato.
 Impresión en tinta negra.
 Denominación, sigla de la entidad que presenta al candidato o candidatos y símbolo en su caso.

ELECCIONES LOCALES (Ecuivalente en lengua cooficial) CONCEJALES/ELC

Municipio de : _____

Marcar con una los candidatos elegidos hasta un máximo de cuatro./ELC

nº de Orden 1 CANDIDATURA/ELC (SIGLA)/ELC Símbolo

- D./D^e
- D./D^e
- D./D^e
- D./D^e
- D./D^e

nº de Orden 2 CANDIDATURA/ELC (SIGLA)/ELC Símbolo

- D./D^e
- D./D^e
- D./D^e
- D./D^e
- D./D^e

nº de Orden 3 CANDIDATURA/ELC (SIGLA)/ELC Símbolo

- D./D^e
- D./D^e
- D./D^e
- D./D^e
- D./D^e

CARACTERÍSTICAS:

Medidas aproximadas 105 x 297 mm
 Papel blanco, en cualquier tonalidad.
 Gramaje aproximado 70 g./m2.
 Los tipos de letra habrán de ser idénticos para cada candidato.
 Impresión en tinta negra.
 Denominación, sigla de la entidad que presenta al candidato o candidatos y símbolo en su caso.

Para Alcaldes de Municipios menores de 100 habitantes o que tradicionalmente funcionen en régimen de Concejo Abierto.

ELECCIONES LOCALES
(Equivalente en lengua cooficial)

Doy mi voto para ALCALDE del Municipio de:
(ELC) al candidato marcado con una /ELC

D./P.
 D./P.
 D./P.
 D./P.
 D./P.
 D./P.
 D./P.
 D./P.
 D./P.

CARACTERÍSTICAS:

Tamaño aproximado 105 x 148 mm.
Gramaje aproximado 70 g./m².
Papel blanco en cualquier tonalidad, impreso en cualquier tipo de letra, en tinta negra.
Los tipos de letra habrán de ser idénticos para cada candidato.
Debajo del nombre del candidato se especificará la denominación o sigla del Partido, Federación, Coalición o Agrupación de Electores que lo presenta, o en su caso la condición de Independiente.
En el margen derecho, el símbolo, en su caso.

Para la elección de Alcaldes Pedáneos en Entidades Locales Menores.

ELECCIONES LOCALES

Doy mi voto para ALCALDE PEDANEO de la Entidad Local Menor de
del Municipio de
al candidato marcado con una

D.
 D.
 D.
 D.
 D.
 D.
 D.
 D.
 D.

EL 3.5

CARACTERÍSTICAS:

Tamaño aproximado 105 x 148 mm.
Gramaje aproximado 70 g./m².
Impresión en tinta negra.
Los tipos de letra, habrán de ser idénticos para cada candidato.
Debajo del nombre del candidato se especificará la denominación, sigla del Partido, Federación, Coalición o Agrupación de Electores que lo presenta. En el margen derecho el símbolo en su caso.

Para la elección de Alcaldes Pedáneos en Entidades Locales Menores.

ELECCIONES LOCALES
(Equivalente en lengua coahuilista)

Doy mi voto para ALCALDE PEDANEO de la Entidad Local Menor de del Municipio de al candidato marcado con una /e.l.c

D./P.
 D./P.
 D./P.
 D./P.
 D./P.
 D./P.
 D./P.
 D./P.

CARACTERÍSTICAS:

Tamaño aproximado 105 x 148 mm.
Gramaje aproximado 70 g./m2.
Impresión en tinta negra.

Los tipos de letra, habrán de ser idénticos para cada candidato. Debajo del nombre del candidato se especificará la denominación, sigla del Partido, Federación, Coalición o Agrupación de Electores que lo presente. En el margen derecho el símbolo en su caso.

Para la votación de los Residentes Ausentes en el Extranjero en Municipios superiores a 250 habitantes y Cabildos, sustituyéndose la palabra "Concejales" por "Consejeros".

CARACTERÍSTICAS:

Tamaño aproximado 105 x 148 mm.
Gramaje aproximado 70 g./m2.

Para la elección de Concejales, papel blanco - en cualquier tonalidad. Para la elección de Consejeros, en tonalidad - clara que se determine. Impresión en tinta negra.

ELECCIONES LOCALES
CONCEJALES

(1)

EL 3.6

(1) Nombre del Partido, Federación, Coalición o -- Agrupación de Electores y su sigla.

Para la votación de los Residentes Ausentes en el Extranjero en Municipios superiores a 250 habitantes y Cabildos, sustituyéndose la palabra "Concejales" por "Consejeros".

CARACTERISTICAS:

Tamaño aproximado 105 x 148 mm.
Gramaje aproximado 70 g./m2.
Para la elección de Concejales, papel blanco en cualquier tonalidad.
Para la elección de Consejeros, en tonalidad clara que se determine. Impresión en tinta negra.

ELECCIONES LOCALES
(Equivalente en lengua cooficial)

CONCEJALES/ELC

ELC() (1)

(1) Nombre del Partido, Federación, Coalición o Agrupación de Electores y su sigla.

Para la votación de los Residentes Ausentes en el Extranjero en Municipios entre 100 y 250 habitantes.

CARACTERISTICAS:

Tamaño aproximado 105 x 148 mm.
Gramaje aproximado 70 g./m2.
Papel blanco en cualquier tonalidad.
Impresión en tinta negra.

ELECCIONES LOCALES

CONCEJALES

Municipio de

Doy mi voto a los siguientes candidatos:

D.

D.

D.

D.

EL 3.7

EL 3.7 LC

Para la votación de los Residentes Ausentes en el Extranjero en Municipios entre 100 y 250 habitantes.

CARACTERISTICAS:

Tamaño aproximado 105 x 148 mm.
Gramaje aproximado 70 g./m2.
Papel blanco en cualquier tonalidad.
Impresión en tinta negra.

ELECCIONES LOCALES
(Equivalente en lengua cooficial)
CONCEJALES/ELC

Municipio de
(ELC)

Doy mi voto a los siguientes candidatos:
(ELC)

D/O
D/O
D/O
D/O

Para la votación de los Residentes Ausentes en el Extranjero en la elección de Alcaldes para Municipios de menos de 100 habitantes o que tradicionalmente funcionen en Régimen de Concejo Abierto.

ELECCIONES LOCALES

ALCALDE

Municipio de

Doy mi voto para ALCALDE a:

D/O

EL 3.8

CARACTERISTICAS:

Tamaño aproximado 105 x 148 mm.
Gramaje aproximado 70 g./m2.
Papel blanco en cualquier tonalidad, impreso en tinta negra.

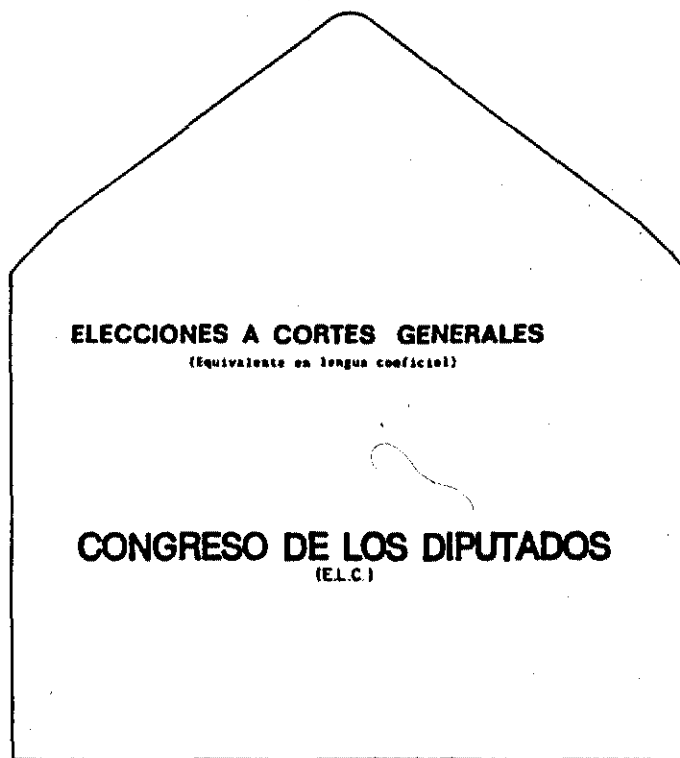

Especificaciones:

UNE C6 114 x 162 mm. (tamaño aproximado).
 Color blanco en cualquier tonalidad, con
 fondo interior, de 70 g./m2.
 Engomado en la punta del cierre o a lo --
 largo de toda la solapa.

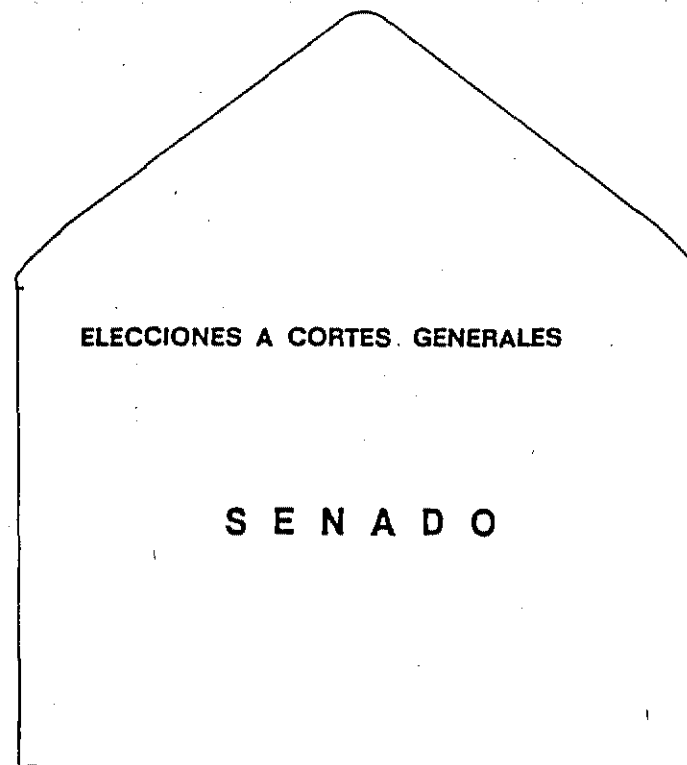

ECG 4.2

Especificaciones:

UNE C6 114 x 162 mm. (tamaño aproximado).
 Color sepia, caña o paja en cualquier to-
 nalidad, de 70 g./m2.
 Engomado en la punta del cierre o a lo --
 largo de toda la solapa.

ELECCIONES A CORTES GENERALES
VOTO POR CORREO
Franquicia postal especial

NOMBRE Y APELLIDOS	
DOMICILIO Calle, Plaza	Núm.
MUNICIPIO	
PROVINCIA	

EXPEDICION
Delegación Provincial de la Oficina del Censo Electoral
PROVINCIA

ECC 4.3

ELECCIONES A CORTES GENERALES
(Equivalente en lengua cooficial)

S E N A D O
(ELC)

ECC 4.2 LC

Especificaciones:

UNE C6 114 x 162 mm. (tamaño aproximado).
 Color sepia, carta o paja en cualquier co-
 ntildad, de 70 g./m².
 Engomado en la punta del cierre o a lo --
 largo de toda la solapa.

VIA AEREA

CERTIFICADO

EXPEDICION
 Delegación Provincial de la oficina del Censo Electoral
 PROVINCIA:
 ESPAÑA

ECG 4.5

Remite:

CERTIFICADO

ELECCIONES A CORTES GENERALES
VOTO POR CORREO
 Franquicia postal especial

SR. PRESIDENTE DE LA MESA ELECTORAL
 DOMICILIO DE LA MESA ELECTORAL, calle, plaza etc. Núm.

SECCION	MESA	DISTRITO
MUNICIPIO		PROVINCIA

ECG 4.4

: 23 1980

CERTIFICADO

SR. PRESIDENTE DE LA JUNTA ELECTORAL PROVINCIAL
AUDIENCIA PROVINCIAL

MUNICIPIO _____

PROVINCIA _____

ESPAÑA

ECG 4.6

ELECCIONES A CORTES GENERALES

SOBRE N.º 1

Circunscripción Electoral	Municipio	Distrito Censal	Sección	Mesa

Los Interventores:

Sr. Juez _____ de _____

El Presidente, Vocales e Interventores de la Referida Mesa Electoral:

CERTIFICAMOS:

Que este sobre contiene los siguientes documentos:

- ORIGINAL DEL ACTA DE CONSTITUCION DE LA MESA
- ORIGINAL DEL ACTA DE LA SESION CON LOS DOCUMENTOS ELECTORALES A QUE SE HAGA REFERENCIA
- LISTA NUMERADA DE VOTANTES
- PAPELETAS DE VOTACION RESERVADAS (negado validez o sido objeto de reclamación)
- LISTA DEL CENSO ELECTORAL UTILIZADA
- CERTIFICACIONES CENSALES APORTADAS

EL PRESIDENTE

LOS VOCALES

ECG 4.7

ELECCIONES A CORTES GENERALES

SOBRE N.º 2

Circunscripción Electoral	Municipio	Distrito Concel	Sección	Mesa

Los interventores:

Sr. Juez..... de

El Presidente, Vocales, e Interventores de la referida Mesa Electoral.

CERTIFICAMOS:

Que este sobre contiene los siguientes documentos:

- COPIA LITERAL DEL ACTA DE CONSTITUCION DE LA MESA ELECTORAL
- COPIA LITERAL DEL ACTA DE LA SESION

EL PRESIDENTE.

LOS VOCALES.

ECG 4.8

ELECCIONES A CORTES GENERALES

SOBRE N.º 3

Circunscripción Electoral	Municipio	Distrito Concel	Sección	Mesa

Los interventores:

Sr. Juez..... de

El Presidente, Vocales, e Interventores de la referida Mesa Electoral.

CERTIFICAMOS:

Que este sobre contiene los siguientes documentos:

- COPIA LITERAL DEL ACTA DE CONSTITUCION DE LA MESA ELECTORAL
- COPIA LITERAL DEL ACTA DE LA SESION

EL PRESIDENTE.

LOS VOCALES.

ECG 4.9

ELECCIONES A CORTES GENERALES
CITACION MIEEMBROS DE MESA

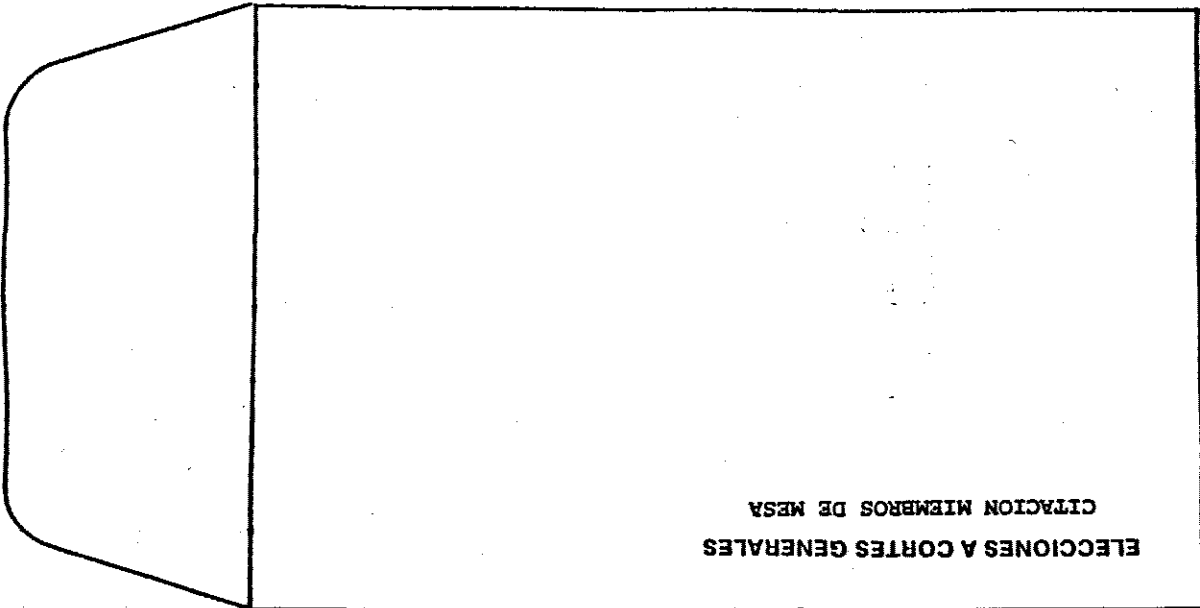

ECG 4.10

ELECCIONES A CORTES GENERALES
REVISION NOMBRAMIENTO INTERVENTORES

SR. PRESIDENTE DE LA MESA ELECTORAL
DOMICILIO DE LA MESA ELECTORAL, calle, plaza, etc. Núm.

MESA	SECCION	DISTRITO GENERAL	
MUNICIPIO			
			PROVINCIA

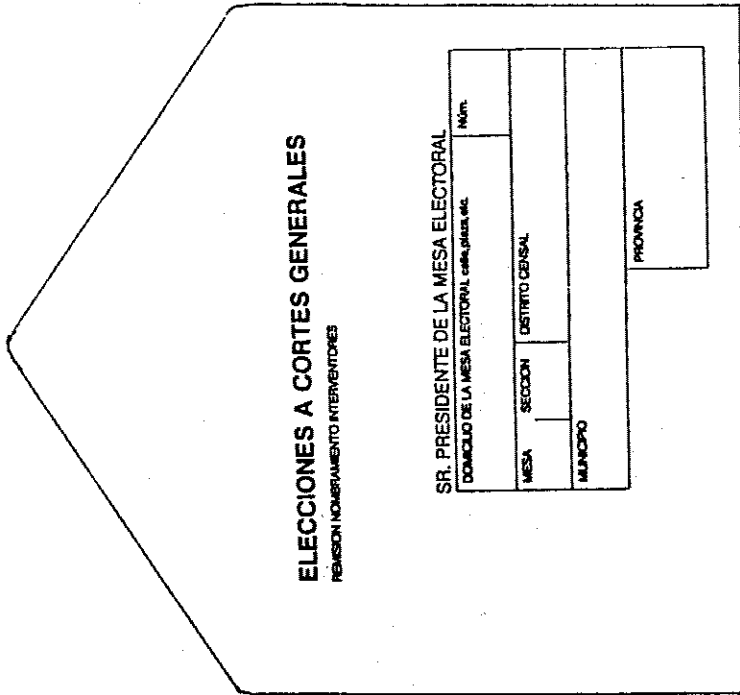

ECG 4.11

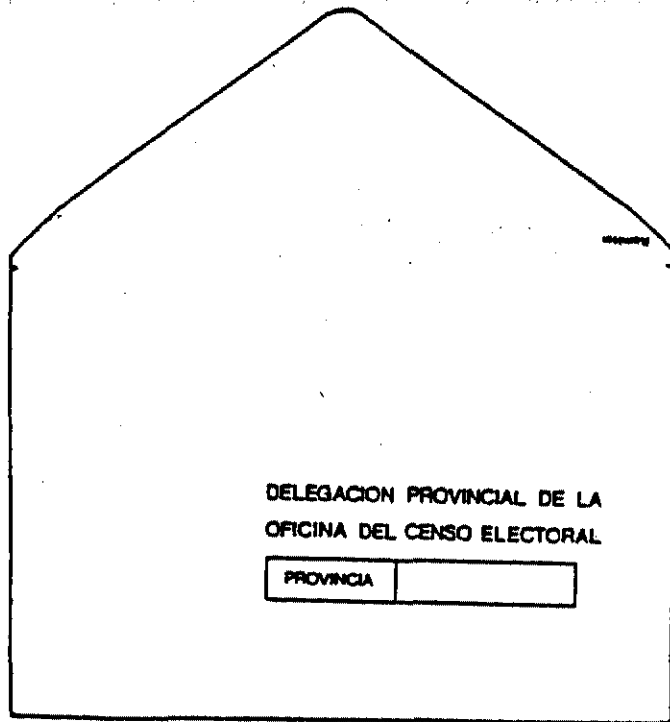

ECG 4.12

ELECCIONES LOCALES

Para Concejales, Alcalde, Alcalde Pedáneo, Cabildo Insular.

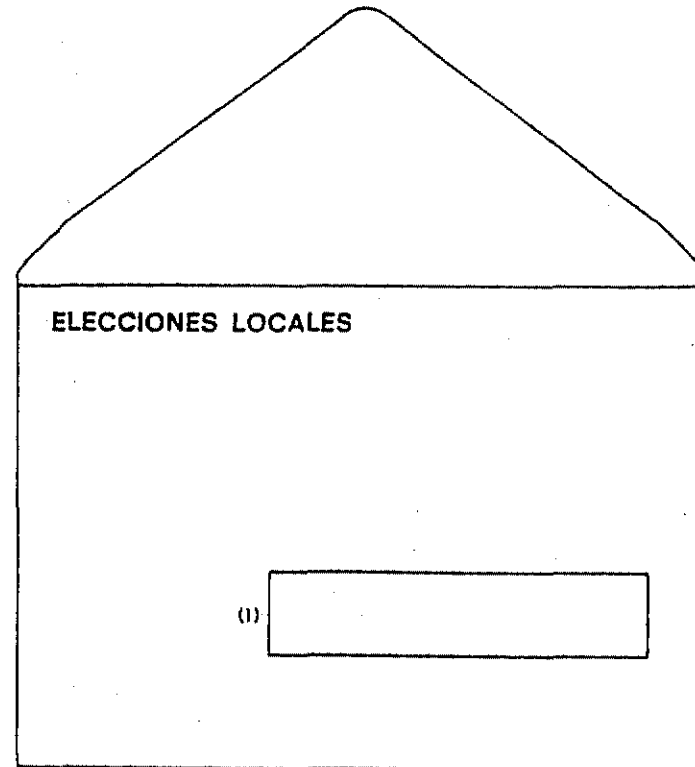

EL 4.1

(1) En el recuadro figurará, según se trate, la expresión: CONCEJALES, ALCALDE, ALCALDE PEDANEÓ, CABILDO.

CARACTERÍSTICAS:

El color de los sobres para Concejales y Alcaldes será blanco y para el resto de las elecciones cualquier tonalidad clara.
El sobre no será necesariamente normalizado.
Las medidas aproximadas: 114 x 162 mm.
Gramaje aproximado 70 g./m², con fondo interior.
El engomado podrá ser, indistintamente, en la parte de cierre o a lo largo de toda la solapa.

ELECCIONES LOCALES
VOTO POR CORREO
Franquicia postal especial

NOMBRE Y APELLIDOS	
DOMICILIO Calle, Plaza	Núm.
MUNICIPIO	
PROVINCIA	

EXCELSIOR
Delegación Provincial de la Oficina del Censo Electoral
PROVINCIA

EL 4.2

EL 4.1 LC

Para Concejales, Alcalde, Alcalde Pedáneo.

ELECCIONES LOCALES
(Ecuivalente en lengua cooficial)

(1)

(E.L.C.)

(1) En el recuadro figurará, según se trate, la expresión: CONCEJALES, ALCALDE, ALCALDE PEDÁNEO.

CARACTERÍSTICAS.

El color de los sobres para Concejales y Alcaldes será blanco

El sobre no será necesariamente normalizado.

Las medidas aproximadas: 116 x 162 mm.

El empaque aproximado 70 g./m²., con fondo interior.

El empaque podrá ser, indistintamente, en la parte de cierre o a lo largo de toda la solapa.

[CERTIFICADO]

VIA AEREA

EXPEDIDOR
Delegación Provincial de la oficina del Casa Electoral
PROVINCIA :
ESPAÑA

EL 4.4

Rancho:

ELECCIONES LOCALES
VOTO POR CORREO
Franquicia postal especial

[CERTIFICADO]

SR. PRESIDENTE DE LA MESA ELECTORAL

DOMICILIO DE LA MESA ELECTORAL, calle, plaza etc.		Núm.
SECCION MESA	DISTRITO	
MUNICIPIO		
PROVINCIA		

EL 4.3

Núm.:

CERTIFICADO

Sr. Presidente de la Mesa Electoral

DOMICILIO DE LA MESA ELECTORAL COMA, PLAZA, Nº.		Núm.
SECCIÓN	MESA	DISTRITO CENSA
MUNICIPIO		PROVINCIA

ESPAÑA

EL 4.5

ELECCIONES LOCALES

SOBRE N.º 1

Provincia	Municipio	Distrito Censal	Sección	Mesa
-----------	-----------	-----------------	---------	------

Los Interventores:

Sr. Juez de

El Presidente, Vocales e Interventores de la Referida Mesa Electoral:

CERTIFICAMOS:

Que este sobre contiene los siguientes documentos:

- ORIGINAL DEL ACTA DE CONSTITUCION DE LA MESA
- ORIGINAL DEL ACTA DE LA SESION CON LOS DOCUMENTOS ELECTORALES A QUE SE HAGA REFERENCIA
- LISTA NUMERADA DE VOTANTES
- PAPELETAS DE VOTACION RESERVADAS (negado validaz o sido objeto de reclamación)
- LISTA DEL CENSO ELECTORAL UTILIZADA
- CERTIFICACIONES CENSALES APORTADAS

EL PRESIDENTE

LOS VOCALES

EL 4.6

ELECCIONES LOCALES

SOBRE N.º 2

Provincia	Municipio	Distrito Central	Sección	Mesa
-----------	-----------	------------------	---------	------

Los Interventores:

Sr. Juez..... de.....

El Presidente, Vocales, e Interventores de la referida Mesa Electoral.

CERTIFICAMOS:

Que este sobre contiene los siguientes documentos:

- | |
|--|
| <ul style="list-style-type: none"> - COPIA LITERAL DEL ACTA DE CONSTITUCION DE LA MESA ELECTORAL - COPIA LITERAL DEL ACTA DE LA SESION |
|--|

EL PRESIDENTE.

LOS VOCALES.

EL 4.7

ELECCIONES LOCALES

SOBRE N.º 3

Provincia	Municipio	Distrito Central	Sección	Mesa
-----------	-----------	------------------	---------	------

Los Interventores:

Sr. Juez..... de.....

El Presidente, Vocales, e Interventores de la referida Mesa Electoral.

CERTIFICAMOS:

Que este sobre contiene los siguientes documentos:

- | |
|--|
| <ul style="list-style-type: none"> - COPIA LITERAL DEL ACTA DE CONSTITUCION DE LA MESA ELECTORAL - COPIA LITERAL DEL ACTA DE LA SESION |
|--|

EL PRESIDENTE.

LOS VOCALES.

EL 4.8

ELECCIONES LOCALES
CITACION MIEMBROS DE MESA

EL 4.9

ELECCIONES LOCALES
REVISION NOMBRAMIENTO INTERVENTORES

SR. PRESIDENTE DE LA MESA ELECTORAL
DOMICILIO DE LA MESA ELECTORAL calle plaza, etc. Num. _____

MESA	SECCION	DISTRITO CENSAL
MUNICIPIO		
PROVINCIA		

EL 4.10

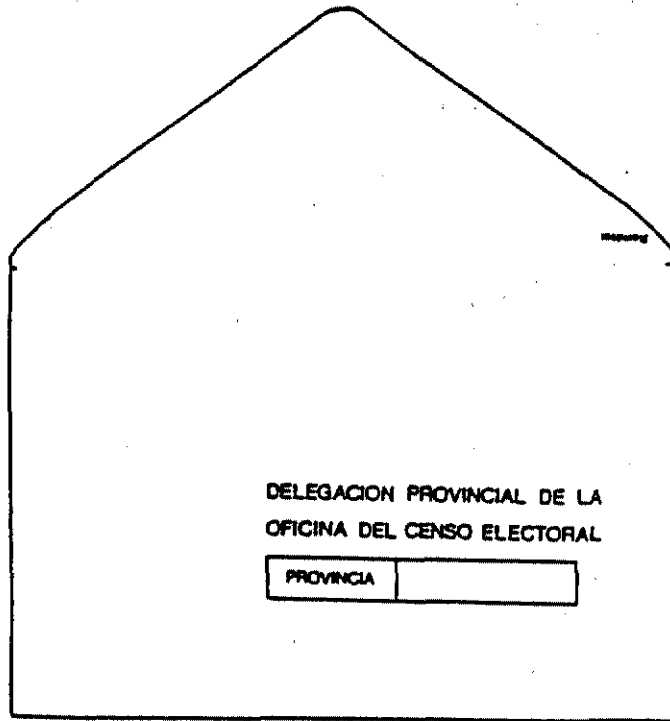

EL 4.11

ELECCIONES AL PARLAMENTO EUROPEO

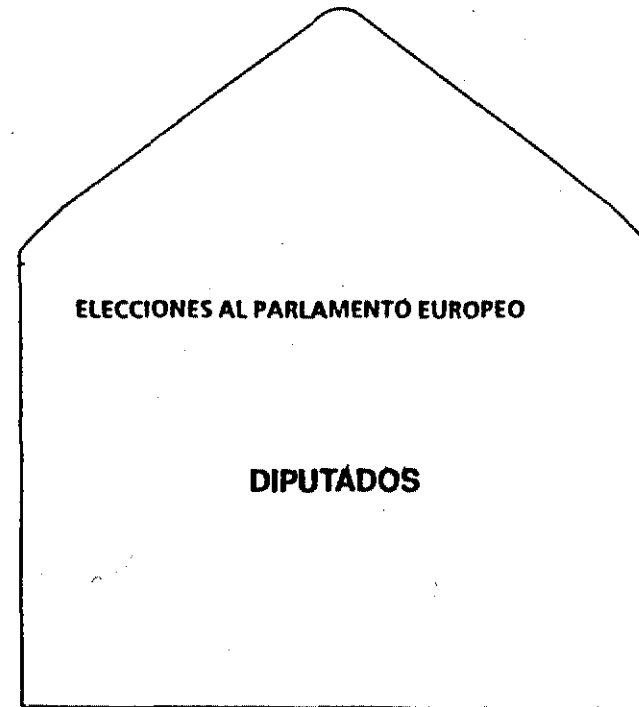

EPE 4.1

Especificaciones:

UNE CG 114 X 162 mm. (tamaño aproximado).
Color azul claro en cualquier tonalidad,
con fondo interior, de 70 gr/m².
Engomado en la punta del cierre o a lo
largo de toda la solapa.

ELECCIONES AL PARLAMENTO EUROPEO
VOTO POR CORREO
 Papeleta postal especial

NOOMBRE Y APELLIDOS

DOMICILIO Calle, Pasa

Núm.

MUNICIPIO

PROVINCIA

EXCEPCIONAL
 Delegación Provincial de la Oficina del Censo Electoral
 PROVINCIA

EPE 4.2

EPE 4.1 CC

ELECCIONES AL PARLAMENTO EUROPEO
 El sufragante en lengua cooficial

DIPUTADOS
 (ELCI)

Especificaciones:
 DME C6 114 y 162 mm. (tamaño aproximado)
 Color azul claro en cualquier tonalidad,
 con fondo interior de 70 gr/m²
 Engoñado en la punta del cierre o a lo
 largo de toda la solapa.

CERTIFICADO

VIA AEREA

EXPEDICION
Dirección: Presidente de la Oficina del Censo Electoral
PROVINCIA:
ESPAÑA

EPE 4.4

CERTIFICADO

Resulta:

ELECCIONES AL PARLAMENTO EUROPEO
VOTO POR CORREO
Fractura postal especial

SR. PRESIDENTE DE LA MESA ELECTORAL

DOMICILIO DE LA MESA ELECTORAL, calle, plaza etc.		NUM.
MESA	SECCION	DISTRITO
MUNICIPIO		PROVINCIA

EPE 4.3

EPE 4.5

ELECCIONES AL PARLAMENTO EUROPEO

SOBRE Nº 1

Provincia	Municipio	Distrito Censal	Sección	Mesa

Los Interventores:

Sr. Juez _____ de _____

El Presidente, Vocales e Interventores de la Referida Mesa Electoral:

CERTIFICAMOS:

Que este sobre contiene los siguientes documentos:

- ORIGINAL DEL ACTA DE CONSTITUCIÓN DE LA MESA
- ORIGINAL DEL ACTA DE LA SESION CON LOS DOCUMENTOS ELECTORALES A QUE SE HAGA REFERENCIA
- LISTA NUMERADA DE VOTANTES
- PAPELETAS DE VOTACION RESERVADAS (negado validez o sido objeto de reclamación)
- LISTA DEL CENSO ELECTORAL UTILIZADA
- CERTIFICACIONES CENSALES APORTADAS

EL PRESIDENTE

LOS VOCALES

EPE 4.6

ELECCIONES AL PARLAMENTO EUROPEO

SOBRE N.º 2

PROVINCIA	Municipio	Distrito Central	Sección	Mesa
-----------	-----------	------------------	---------	------

LOS INTERVENTORES:

Sr. Juan _____ de _____

El Presidente, Vocales e Interventores de la referida Mesa Electoral.

CERTIFICAMOS:

Que este sobre contiene los siguientes documentos:

- COPIA LITERAL DEL ACTA DE CONSTITUCION DE LA MESA ELECTORAL
- COPIA LITERAL DEL ACTA DE LA SESION

EL PRESIDENTE.

LOS VOCALES.

EPE 4.7

ELECCIONES AL PARLAMENTO EUROPEO

SOBRE N.º 1

PROVINCIA	Municipio	Distrito Central	Sección	Mesa
-----------	-----------	------------------	---------	------

LOS INTERVENTORES:

Sr. Juan _____ de _____

El Presidente, Vocales e Interventores de la referida Mesa Electoral.

CERTIFICAMOS:

Que este sobre contiene los siguientes documentos:

- COPIA LITERAL DEL ACTA DE CONSTITUCION DE LA MESA ELECTORAL
- COPIA LITERAL DEL ACTA DE LA SESION

EL PRESIDENTE.

LOS VOCALES.

EPE 4.8

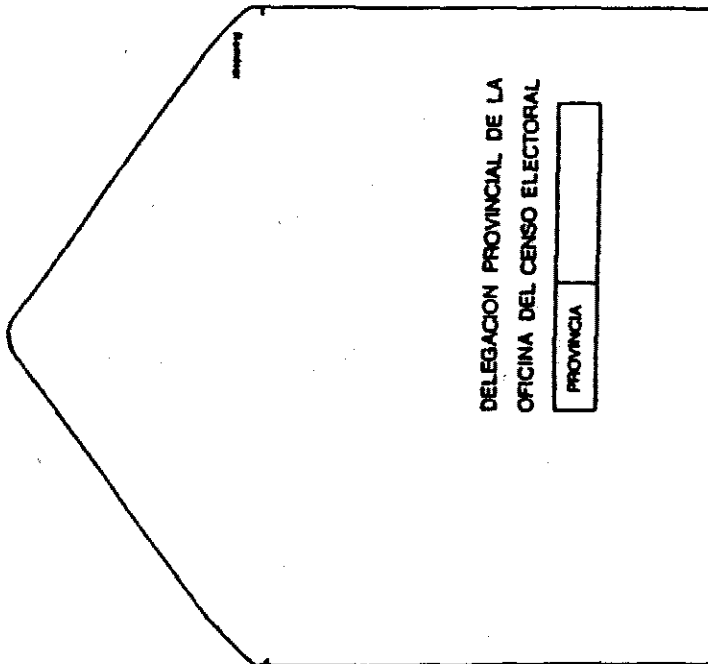

EPE 4.10

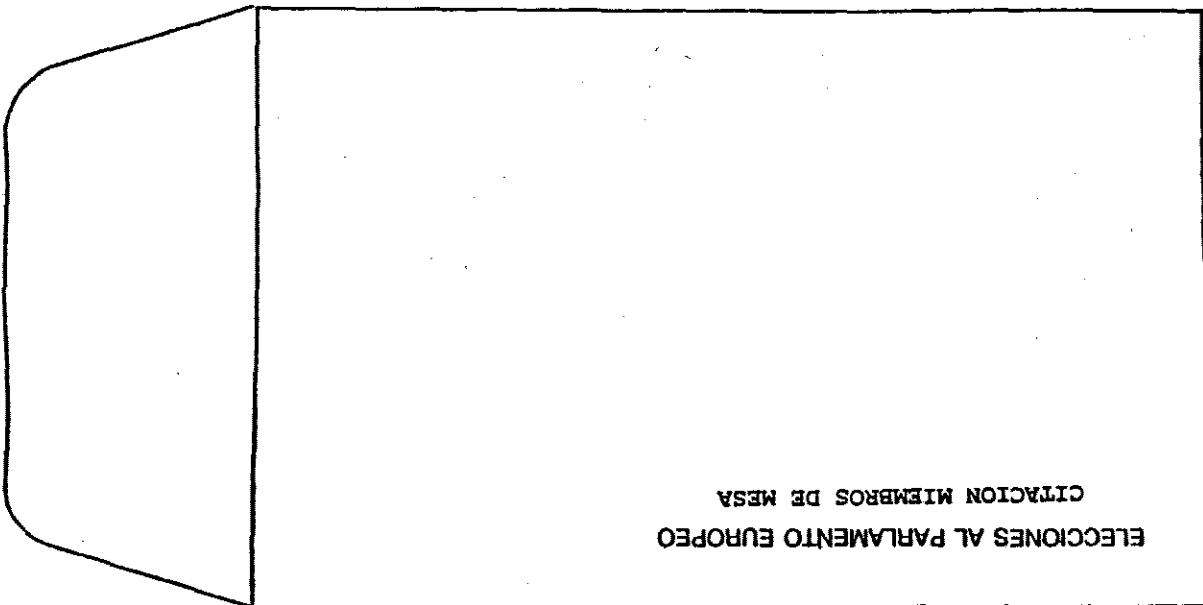

EPE 4.9

ELECCIONES AL PARLAMENTO EUROPEO
REMISION NOMBRAMIENTO INTERVENTORES

SR. PRESIDENTE DE LA MESA ELECTORAL

DOMICILIO DE LA MESA ELECTORAL, calle, plaza, etc.		Núm.
MESA	SECCION	DISTRITO CENSAL
MUNICIPIO		
PROVINCIA		

EPE 4.11

A N E X O 5.**CONSTITUCION DE COALICIONES ELECTORALES
Y PRESENTACION DE CANDIDATURAS.****ELECCIONES A CORTES GENERALES****COMUNICACION DE LA CONSTITUCION DE LA COALICION ELECTORAL**

Los abajo firmantes, representantes legales de los Partidos y Federaciones Políticas que a continuación se relacionan:

Se constituyen en Coalición Electoral, bajo las normas que se adjuntan, bajo la denominación de _____

y usando como sigla y símbolo,
conforme a lo establecido en el Art. 44.2
de la Ley Orgánica 5/1985, de 19 de junio

Sigla :
Símbolo

Siendo representados por

NOMBRE Y APELLIDOS	DOMICILIO	N.º D. N. I.

FIRMANTES:

PARTIDO O FEDERACION POLITICA	NOMBRE Y APELLIDOS	CARGO EN EL PARTIDO O FEDERACION

ELECCIONES A CORTES GENERALES

PRESENTACION DE CANDIDATOS

EL SECRETARIO DE LA JUNTA,

D. D.
 D.

en representación de (1)
 presentan como candidaturas al SENADO a quienes figuran en la presente relación, conforme a lo establecido en el art. 46 de la Ley Organica 5/1985

Símbolo:

Sigla :

JUNTA ELECTORAL PROVINCIAL DE
 CANDIDATURA PRESENTADA EL DIA de a
 las horas, asignándosele el n.º

N.º	NOMBRE Y APELLIDOS	PARTIDO O FEDERACION POLITICA (2)

FIRMADO.

FIRMADO.

FIRMADO

- (1) Partido, Federación o Coalición.
- (2) En el caso de Coalición o Federación

DOCUMENTACION QUE SE ACOMPAÑA

- * Declaración de aceptación de la candidatura.
- * Documentos acreditativos de sus condiciones de elegibilidad.
- * Fotocopia simple del DNI de cada candidato.

E.L. 5.1

ELECCIONES LOCALES

COMUNICACION DE LA CONSTITUCION DE LA COALICION ELECTORAL

Los abajo firmantes, representantes legales de los Partidos y Federaciones Políticas que a continuación se relacionan:

Se constituyen en Coalición Electoral, bajo las normas que se adjuntan, bajo la denominación de

y usando como sigla y símbolo, conforme a lo establecido en el Art. 44.2 de la Ley Orgánica 5/1985, de 19 de junio.

Sigla:
Símbolo:

Siendo representados por:

E.L. 5.1.a

NOMBRE Y APELLIDOS	DOMICILIO	N.º D.N.I.

FIRMANTES:

PARTIDO O FEDERACION POLITICA	NOMBRE Y APELLIDOS	CARGO EN EL PARTIDO O FEDERACION

E.L. 5.2

ELECCIONES LOCALES

PRESENTACION DE CANDIDATOS A CONCEJALES

PROVINCIA	MUNICIPIO
-----------	-----------

D., D.
 D.
 en representación de (1)
 presentan como candidatura en el Municipio reseñado a quienes figuran en la presente relación conforme a la legislación vigente.

EL SECRETARIO DE LA JUNTA

JUNTA ELECTORAL DE ZONA DE
 CANDIDATURA PRESENTADA EL DIA DE DE
 a las horas, asignándosele el n.º

Sigla:		Símbolo:
N.º	NOMBRE Y APELLIDOS	PARTIDO O FEDERACION POLITICA (2)

FIRMADO.

FIRMADO.

FIRMADO

(1) Partido, Federación o Coalición.

(2) En el caso de Coalición o Federación.

DOCUMENTACION QUE SE ACOMPAÑA

- * Declaración de aceptación de la candidatura.
- * Documentos acreditativos de sus condiciones de elegibilidad.
- * Fotocopia simple del DNI de cada candidato.

E.L. 53

ELECCIONES LOCALES

PRESENTACION DE CANDIDATOS A: (1)

PROVINCIA	MUNICIPIO
-----------	-----------

D....., D.....
 D....., D.....

en representación de (2)
 presentan como candidatura: (1) a quienes figuran en la presente relación,
 conforme a la legislación vigente.

EL SECRETARIO DE LA JUNTA

JUNTA ELECTORAL DE ZONA DE DE
 CANDIDATURA PRESENTADA EL DIA DE
 a las horas, asignándosele el n.º

Sigla:		Símbolo:
N.º	NOMBRE Y APELLIDOS	PARTIDO O FEDERACION POLITICA (3)

FIRMADO.

FIRMADO.

FIRMADO

(1) Figurará la expresión: Alcalde, Alcalde Pedáneo, Cabildo, según se trate.

(2) Partido, Federación o Coalición.

(3) En el caso de Coalición o Federación.

DOCUMENTACION QUE SE ACOMPAÑA

- * Declaración de aceptación de la candidatura.
- * Documentos acreditativos de sus condiciones de elegibilidad.
- * Fotocopia simple del DNI de cada candidato.

E.L. 5.4a

ELECCIONES LOCALES

HOJA N.º

PRESENTACION DE CANDIDATOS A CONCEJALES
POR AGRUPACION DE ELECTORES

Electores que presentan a los señores antes consignados

NOMBRE Y APELLIDOS	N.º D.N.I.	FECHA DE NACIMIENTO
FIRMA		MUNICIPIO DE RESIDENCIA
NOMBRE Y APELLIDOS	N.º D.N.I.	FECHA DE NACIMIENTO
FIRMA		MUNICIPIO DE RESIDENCIA
NOMBRE Y APELLIDOS	N.º D.N.I.	FECHA DE NACIMIENTO
FIRMA		MUNICIPIO DE RESIDENCIA
NOMBRE Y APELLIDOS	N.º D.N.I.	FECHA DE NACIMIENTO
FIRMA		MUNICIPIO DE RESIDENCIA

FIRMA Y SELLO DE LA SECRETARIA
DE LA JUNTA ELECTORAL

JUNTA ELECTORAL DE ZONA DE
 CANDIDATURA PRESENTADA EL DIA DE DE
 a las horas, asignándosele el n.º

E.L. 5.5a

ELECCIONES LOCALES

HOJA N.º

PRESENTACION DE CANDIDATOS A (1)
 POR AGRUPACION DE ELECTORES

Electores que presentan a los señores antes consignados

FIRMA Y SELLO DE LA SECRETARIA DE LA JUNTA ELECTORAL

JUNTA ELECTORAL DE ZONA DE DE DE DE
 CANDIDATURA PRESENTADA EL DIA DE DE
 a las horas, asignándosele el n.º

NOMBRE Y APELLIDOS	N.º D.N.I.	FECHA DE NACIMIENTO
FIRMA		MUNICIPIO DE RESIDENCIA
NOMBRE Y APELLIDOS	N.º D.N.I.	FECHA DE NACIMIENTO
FIRMA		MUNICIPIO DE RESIDENCIA
NOMBRE Y APELLIDOS	N.º D.N.I.	FECHA DE NACIMIENTO
FIRMA		MUNICIPIO DE RESIDENCIA
NOMBRE Y APELLIDOS	N.º D.N.I.	FECHA DE NACIMIENTO
FIRMA		MUNICIPIO DE RESIDENCIA

(1) Figurará la expresión: Alcalde, Alcalde Pedáneo, Cabildo, según se trate.

ELECCIONES AL PARLAMENTO EUROPEO

EPE 5.1

COMUNICACION DE LA CONSTITUCION DE LA COALICION ELECTORAL

Los abajo firmantes, representantes legales de los Partidos y Federaciones Políticas que a continuación se relacionan:

Se constituye en Coalición Electoral, bajo las normas que se adjuntan, bajo la denominación de

y para el ámbito territorial:

y usando como sigla y símbolo, conforme a lo establecido en el Art. 44.2 de la Ley Orgánica 5/1985, modificada por la Ley Orgánica 1/1987.

Sigla:
Símbolo:

Siendo representados por:

EPE 5.1 a

NOMBRE Y APELLIDOS	DOMICILIO	N.º D.N.I.

FIRMANTES:

PARTIDO O FEDERACION POLITICA	NOMBRE Y APELLIDOS	CARGO EN EL PARTIDO O FEDERACION

ELECCIONES AL PARLAMENTO EUROPEO

PRESENTACION DE CANDIDATOS

D. _____, D. _____
_____, D. _____

en representación de (1) _____
presenta como candidatura al Parlamento Europeo a quienes figuran en la presente relación,
conforme a lo establecido en el art. 220.2.3 de la Ley Orgánica 5/1985, modificada por la Ley
Orgánica 1/1987 y para el ámbito territorial que se indica: (2) _____

Usarán como sigla y símbolo los que figuran en los correspondientes recuadros.

Símbolo:

Sigla:

Firma y sello de la Secretaría de la Junta Electoral Central.

JUNTA ELECTORAL CENTRAL, Candidatura presentada el día de de 1989 a las horas, asignándosele el núm.

N.º	NOMBRE Y APELLIDOS	PARTIDO O FEDERACION POLITICA (3)

EPE 5.2

N.º	NOMBRE Y APELLIDOS	PARTIDO O FEDERACION POLITICA (3)

Firmado,

Firmado,

Firmado,

(1) Reseñar la denominación bajo la que actuarán: Partido, Federación, Coalición o Agrupación de Electores.

(2) Estatal o reseñar las correspondientes Comunidades Autónomas.

(3) En el caso de Coalición o Federación

DOCUMENTACION QUE SE ACOMPAÑA

- * Declaración de aceptación de la candidatura.
- * Documentos acreditativos de sus condiciones de elegibilidad.
- * Acreditar las firmas de 15.000 electores.

* Fotocopia simple del DNI de cada candidato.

ELECCIONES AL PARLAMENTO EUROPEO

EPE 5.2.a

Candidatura (1)

HOJA N.º

Electores que presentan a los señores antes consignados:

NOMBRE Y APELLIDOS	N.º D.N.I.	FECHA DE NACIMIENTO
FIRMA	MUNICIPIO DE RESIDENCIA	
NOMBRE Y APELLIDOS	N.º D.N.I.	FECHA DE NACIMIENTO
FIRMA	MUNICIPIO DE RESIDENCIA	
NOMBRE Y APELLIDOS	N.º D.N.I.	FECHA DE NACIMIENTO
FIRMA	MUNICIPIO DE RESIDENCIA	
NOMBRE Y APELLIDOS	N.º D.N.I.	FECHA DE NACIMIENTO
FIRMA	MUNICIPIO DE RESIDENCIA	
NOMBRE Y APELLIDOS	N.º D.N.I.	FECHA DE NACIMIENTO
FIRMA	MUNICIPIO DE RESIDENCIA	

Firma y sello de la Secretaría de la Junta Electoral Central

JUNTA ELECTORAL CENTRAL
 CANDIDATURA PRESENTADA EL DÍA DE DE
 a las horas, asignándosele el n.º

(1) Reseña denominación del Partido, Federación, Coalición o Agrupación de Electores.

ELECCIONES AL PARLAMENTO EUROPEO

PRESENTACION DE CANDIDATOS

D., D.

....., D.

en representación de (1)
 presentan como candidatura al Parlamento Europeo a quienes figuran en la presente relación,
 conforme a lo establecido en el art. 220.4 de la Ley Orgánica 5/1985, modificada por la Ley
 Orgánica 1/1987 y para el ámbito territorial que se indica: (2)

Firma y sello de la Secretaría de la Junta Electoral Central.

JUNTA ELECTORAL CENTRAL, Candidatura presentada el día de de a las horas, asignándosele el núm.

Sigla:		Simbolo:
N.º	NOMBRE Y APELLIDOS	PARTIDO O FEDERACION POLITICA (3)

EPE 5.3

N.º	NOMBRE Y APELLIDOS	PARTIDO O FEDERACION POLITICA (3)

Firmado,

Firmado,

Firmado,

- (1) Partido, Federación o Coalición.
(2) Estatal o reseñar las correspondientes Comunidades Autónomas.
(3) En el caso de Coalición o Federación.
- DOCUMENTACION QUE SE ACOMPAÑA**
- Declaración de aceptación de la candidatura.
 - Documentos acreditando su cualificación de elegibilidad.
 - Acreditar las firmas de 50 cargos electos.
 - Fotocopia simple del DNI de cada candidato.

ELECCIONES AL PARLAMENTO EUROPEO

EPE 5.3.a

Candidatura (1)

HOJA N.º

Electores que presentan a los señores antes consignados:

NOMBRE Y APELLIDOS	N.º D.N.I.	FECHA DE NACIMIENTO
FIRMA		MUNICIPIO DE RESIDENCIA
NOMBRE Y APELLIDOS	N.º D.N.I.	FECHA DE NACIMIENTO
FIRMA		MUNICIPIO DE RESIDENCIA
NOMBRE Y APELLIDOS	N.º D.N.I.	FECHA DE NACIMIENTO
FIRMA		MUNICIPIO DE RESIDENCIA
NOMBRE Y APELLIDOS	N.º D.N.I.	FECHA DE NACIMIENTO
FIRMA		MUNICIPIO DE RESIDENCIA
NOMBRE Y APELLIDOS	N.º D.N.I.	FECHA DE NACIMIENTO
FIRMA		MUNICIPIO DE RESIDENCIA

Firma y sello de la Secretaría de la Junta Electoral Central

JUNTA ELECTORAL CENTRAL
 CANDIDATURA PRESENTADA EL DIA DE
 a las horas, asignándosele el n.º

(1) Reseñar denominación del Partido, Federación, Coalición

ELECCIONES AL PARLAMENTO EUROPEO

PRESENTACION DE CANDIDATOS

D., D.
....., D.

en representación de (1)
candidatura presentada ante la Junta Electoral Central para las Elecciones al Parlamento Europeo,
de acuerdo con lo establecido en el art. 222 de la Ley Orgánica 5/1985, modificada por la Ley
Orgánica 1/1987, hacen constar su voluntad de que en la Comunidad Autónoma
..... actuarán bajo la denominación, sigla y símbolo que se
indican y con los candidatos y suplentes relacionados.

Símbolo:

Sigla:

N.º	NOMBRE Y APELLIDOS	PARTIDO O FEDERACION POLITICA (2)

Fecha:
Firma y sello de la Secretaría
de la Junta Electoral Central.

EPE 5.4

N.º	NOMBRE Y APELLIDOS	PARTIDO O FEDERACION POLITICA (2)

Firmado,

Firmado,

Firmado.

(1) Partido, Federación o Coalición.

(2) En el caso de Coalición o Federación.

DOCUMENTACION QUE SE ACOMPAÑA

- * Declaración de aceptación de la candidatura.
- * Documentos acreditativos de sus condiciones de elegibilidad
- * Fotocopia simple del DNI de cada candidato.

A N E X O 6.

DOCUMENTACION PARA EL VOTO POR CORREO.

ELECCIONES A CORTES GENERALES

ASUNTO	SOLICITUD DE CERTIFICACION
FECHA	

1.º APELLIDO	2.º APELLIDO		
NOMBRE	N.º D.N.I.		
FECHA DE NACIMIENTO	Día	Mes	Año
	<input type="text"/>	<input type="text"/>	<input type="text"/>

que figura inscrito en el Censo Electoral correspondiente al Municipio de
 Provincia de estando empadronado
 en el domicilio que a continuación se indica.

CALLE, PLAZA, ETC.	NUM.
--------------------	------

Y en su nombre, debidamente autorizado:

1.º APELLIDO	2.º APELLIDO		
NOMBRE	N.º D.N.I.		
DOMICILIO (Calle, Plaza, etc.)	NUM.		

Expone la imposibilidad en que se encuentra de emitir el voto en el lugar de su residencia habitual y solicita que al amparo de lo indicado en el art. 72 de las Normas Electorales vigentes, se expida certificación acreditativa de figurar inscrito en el CENSO a los efectos de poder emitir el voto por correo.

COMPROBADA LA IDENTIDAD DEL SOLICITANTE. FECHA Y SELLO DE LA OFICINA RECEPTORA

Firma.

SR. DELEGADO PROVINCIAL DE LA OFICINA DEL CENSO ELECTORAL DE:

Domicilio al que desea se le envíe la documentación para el voto (calle, plaza, número, Municipio y Provincia).

ELECCIONES A CORTES GENERALES

OFICINA DEL CENSO ELECTORAL

DELEGACION PROVINCIAL DE _____

ASUNTO	CERTIFICACION
FECHA	

1º APELLIDO	2º APELLIDO
NOMBRE	Nº D.N.I.
DOMICILIO EN EL QUE FIGURA INSCRITO (calle, plaza, etc.)	Núm.
MUNICIPIO	PROVINCIA

Datos de la inscripción censal

DISTRITO	SECCION	MESA
----------	---------	------

DON.....
DELEGADO PROVINCIAL DE LA OFICINA DEL CENSO ELECTORAL

CERTIFICO:

Que el elector cuyos datos y demás circunstancias personales anteceden, se encuentra inscrito en el CENSO en el distrito y sección que también se especifica.

Y para que conste, en cumplimiento de lo determinado en el artículo 73 de la Ley Orgánica 5/1985 del Régimen Electoral General, expido la presente certificación a los solos efectos de que se pueda emitir el sufragio por correo.

EL DELEGADO PROVINCIAL

Sr. PRESIDENTE DE LA MESA ELECTORAL DE LA SECCION DISTRITO

Domicilio al que se remite la documentación (calle, plaza, etc.)	Núm.
--	------

ELECCIONES A CORTES GENERALES

DELEGACION PROVINCIAL DE.....

ASUNTO: Comunicando no figurar inscrito en la lista de electores.

En contestación a su escrito en el que solicita se le expida certificación acreditativa de figurar inscrito en las listas electorales, a efectos de emitir el voto por correo en cumplimiento de lo indicado en el artículo 72 de la Ley Orgánica 5/1985, modificada por la Ley Orgánica 1/1987, se comunica a usted que no aparece inscrito en la Sección correspondiente al domicilio consignado.

....., a de de

EL DELEGADO PROVINCIAL

Nombre y apellidos	
Domicilio: (calle, plaza, etc.)	Núm.
MUNICIPIO	Provincia

ELECCIONES LOCALES

ASUNTO	SOLICITUD DE CERTIFICACION
FECHA	

1.º APELLIDO	2.º APELLIDO		
NOMBRE	N.º D.N.I.		
FECHA DE NACIMIENTO	Día	Mes	Año
	<input type="text"/>	<input type="text"/>	<input type="text"/>

que figura inscrito en el Censo Electoral correspondiente al Municipio de _____
 _____ Provincia de _____ estando empadronado
 en el domicilio que a continuación se indica.

CALLE, PLAZA, ETC.	NUM.
--------------------	------

Y en su nombre, debidamente autorizado:

1.º APELLIDO	2.º APELLIDO		
NOMBRE	N.º D.N.I.		
DOMICILIO (Calle, Plaza, etc.)	NUM.		

Expone la imposibilidad en que se encuentra de emitir el voto en el lugar de su residencia habitual y solicita que al amparo de lo indicado en el art. 72 de las Normas Electorales vigentes, se expida certificación acreditativa de figurar inscrito en el CENSO a los efectos de poder emitir el voto por correo.

COMPROBADA LA IDENTIDAD DEL SOLICITANTE FECHA Y SELLO DE LA OFICINA RECEPTORA
--

Firma.

SR. DELEGADO PROVINCIAL DE LA OFICINA DEL CENSO ELECTORAL DE:

Domicilio al que desea se le envíe la documentación para el voto (calle, plaza, número, Municipio y Provincia).

ELECCIONES LOCALES

OFICINA DEL CENSO ELECTORAL

DELEGACION PROVINCIAL DE _____

ASUNTO	CERTIFICACION
FECHA	

1º APELLIDO	2º APELLIDO
NOMBRE	Nº D.N.I.
DOMICILIO EN EL QUE FIGURA INSCRITO (calle, casa, etc.)	Núm.
MUNICIPIO	PROVINCIA

Datos de la inscripción censal

DISTRITO	SECCION	MESA
----------	---------	------

DON.....
 DELEGADO PROVINCIAL DE LA OFICINA DEL CENSO ELECTORAL

CERTIFICO:

Que el elector cuyos datos y demás circunstancias personales anteceden, se encuentra inscrito en el CENSO en el distrito y sección que también se especifica.

Y para que conste, en cumplimiento de lo determinado en el artículo 73 de la Ley Orgánica 5/1985 del Régimen Electoral General, expido la presente certificación a los solos efectos de que se pueda emitir el sufragio por correo.

EL DELEGADO PROVINCIAL

Sr. PRESIDENTE DE LA MESA ELECTORAL DE LA SECCION DISTRITO

Domicilio al que se remite la documentación (calle, plaza, etc.)	Núm.
--	------

ELECCIONES LOCALES

DELEGACION PROVINCIAL DE.....

ASUNTO: Comunicando no
figurar inscrito
en la lista de
electores.

En contestación a su escrito en el que solicita se le expida certificación acreditativa de figurar inscrito en las listas electorales, a efectos de emitir el voto por correo en cumplimiento de lo indicado en el artículo 72 de la Ley Orgánica 5/1985, modificada por la Ley Orgánica 1/1987, se comunica a usted que no aparece inscrito en la Sección correspondiente al domicilio consignado.

....., a ____ de de

EL DELEGADO PROVINCIAL

Nombre y apellidos	
Domicilio: (calle, plaza, etc.)	Núm.
MUNICIPIO	Provincia

EL 6.3

ELECCIONES AL PARLAMENTO EUROPEO

ASUNTO <p style="text-align: center;">SOLICITUD DE CERTIFICACION</p>
FECHA

1.º APELLIDO	2.º APELLIDO						
NOMBRE	N.º D.N.I.						
FECHA DE NACIMIENTO	<table style="width: 100%; border: none;"> <tr> <td style="text-align: center; border: none;">Día</td> <td style="text-align: center; border: none;">Mes</td> <td style="text-align: center; border: none;">Año</td> </tr> <tr> <td style="text-align: center; border: none;"> _ </td> <td style="text-align: center; border: none;"> _ </td> <td style="text-align: center; border: none;"> _ _ _ </td> </tr> </table>	Día	Mes	Año	_	_	_ _ _
Día	Mes	Año					
_	_	_ _ _					

que figura inscrito en el Censo Electoral correspondiente al Municipio de _____
 _____ Provincia de _____
 estando empadronado en el domicilio que a continuación se indica:

CALLE, PLAZA, ETC.	NUM.
--------------------	------

Y en su nombre, debidamente autorizado:

1.º APELLIDO	2.º APELLIDO
NOMBRE	N.º D.N.I.
DOMICILIO (Calle, Plaza, etc.)	NUM.

Expone la imposibilidad en que se encuentra de emitir el voto en el lugar de su residencia habitual y solicita que al amparo de lo indicado en el art. 72 de las Normas Electorales vigentes, se expida certificación acreditativa de figurar inscrito en el CENSO a los efectos de poder emitir el voto por correo.

Firma,

COMPROBADA LA IDENTIDAD DEL SOLICITANTE FECHA Y SELLO DE LA OFICINA RECEPTORA
--

SR. DELEGADO PROVINCIAL DE LA OFICINA DEL CENSO ELECTORAL DE:

Domicilio al que desea se le envíe la documentación para el voto (calle, plaza, número, Municipio y Provincia).

ELECCIONES AL PARLAMENTO EUROPEO

OFICINA DEL CENSO ELECTORAL

DELEGACION PROVINCIAL DE _____

ASUNTO	CERTIFICACION
FECHA	

1º APELLIDO	2º APELLIDO
NOMBRE	Nº D.N.I.
DOMICILIO EN EL QUE FIGURA INSCRITO (calle, plaza, etc.)	Núm.
MUNICIPIO	PROVINCIA

Datos de la inscripción censal

DISTRITO	SECCION	MESA
----------	---------	------

DON
DELEGADO PROVINCIAL DE LA OFICINA DEL CENSO ELECTORAL

CERTIFICO:

Que el elector cuyos datos y demás circunstancias personales anteceden, se encuentra inscrito en el CENSO en el distrito y sección que también se especifica.

Y para que conste, en cumplimiento de lo determinado en el artículo 73 de la Ley Orgánica 5/1985 del Régimen Electoral General, expido la presente certificación a los solos efectos de que se pueda emitir el sufragio por correo.

EL DELEGADO PROVINCIAL

Sr. PRESIDENTE DE LA MESA ELECTORAL DE LA SECCION DISTRITO

Domicilio al que se remite la documentación (calle, plaza, etc.)

Núm.

ELECCIONES AL PARLAMENTO EUROPEO

OFICINA DEL CENSO ELECTORAL

DELEGACION PROVINCIAL DE.....

ASUNTO: Comunicando no figurar inscrito en la lista de electores.

En contestación a su escrito en el que solicita se le expida certificación acreditativa de figurar inscrito en las listas electorales, a efectos de emitir el voto por correo en cumplimiento de lo indicado en el artículo 72 de la Ley Orgánica 5/1985, modificada por la Ley Orgánica 1/1987, se comunica a usted que no aparece inscrito en la Sección correspondiente al domicilio consignado.

....., a de de

EL DELEGADO PROVINCIAL

Nombre y apellidos	
Domicilio: (calle, plaza, etc.)	Núm.
MUNICIPIO	Provincia

ELECCIONES A CORTES GENERALES

(Reseñar circunscripción electoral)

Municipio Distrito Censal Junta Electoral de Zona

En a de de siendo las horas, se reunieron los componentes de la Comisión designada por el Ayuntamiento de, en sesión pública, a fin de dar cumplimiento a lo indicado en el artículo 26 de las Normas Electorales vigentes.

Cumplidas todas las formalidades legales establecidas, este Ayuntamiento ha formado las Mesas Electorales que se indican, con las personas que se expresan y para los cargos que se reseñan.

SECCION MESA

TITULARES

PRESIDENTE: D. D.N.I.
 1er. VOCAL: D. D.N.I.
 2º VOCAL: D. D.N.I.

SUPLENTES

DE PRESIDENTE: D. D.N.I.
 DE PRESIDENTE: D. D.N.I.
 DE 1er. VOCAL: D. D.N.I.
 DE 1er. VOCAL: D. D.N.I.
 DE 2º VOCAL: D. D.N.I.
 DE 2º VOCAL: D. D.N.I.

(Firma)

SR. PRESIDENTE DE LA JUNTA ELECTORAL DE ZONA DE

ELECCIONES A CORTES GENERALES
JUNTA ELECTORAL DE ZONA DE

Asunto	MESA ELECTORAL N.º
NOMBRAMIENTO DE MIEMBRO DE LA MESA	
Fecha	

1.º Apellido	2.º Apellido		
Nombre		D.N.I. N.º	
Profesión			Edad
Domicilio (calle o plaza)		N.º	Piso

Distrito Censal del Municipio	Sección	Hoja	N.º
-------------------------------	---------	------	-----

De acuerdo con la norma electoral vigente y en cumplimiento de lo indicado en los artículos 26 y 27 de la misma, ha sido Vd. designado para formar parte de la Mesa electoral como (1).....

 que deberá constituirse en
 a las 8 de la mañana del día, para la votación en las elecciones al Congreso de los Diputados y al Senado.

La condición de miembro de la Mesa electoral tiene carácter obligatorio. Si tuviera excusa, justificada documentalmente, que le impida la aceptación del cargo, dispondrá del plazo de siete días para presentar la correspondiente alegación ante esta Junta.

**EL PRESIDENTE DE LA JUNTA ELECTORAL
 DE ZONA**

(1) Presidente, Vocal . Suplente de Presidente, Suplente de Vocal

ELECCIONES A CORTES GENERALES
JUNTA ELECTORAL DE ZONA DE

Asunto	MESA ELECTORAL N.º ACUSE DE RECIBO
Fecha	

1.º Apellido	2.º Apellido		
Nombre	D.N.I. N.º		
Profesión	Edad		
Domicilio (calle o plaza)	N.º	Piso	

Distrito Central del Municipio	Sección	Hoja	N.º
--------------------------------	---------	------	-----

El sobre adjunto contiene el nombramiento de
 de la Mesa electoral reseñada, que deberá
 constituirse para presidir la votación de las elecciones al Congreso
 de los Diputados y al Senado.

Recibí el nombramiento:

....., a de

EL INTERESADO

ELECCIONES A CORTES GENERALES
JUNTA ELECTORAL DE ZONA DE

Asunto	MESA ELECTORAL N.º COMUNICACION DATOS IDENTIFICACION
Fecha	

1.º Apellido	2.º Apellido
Nombre	D.N.I. N.º
Profesion	Edad
Domicilio (calle o plaza)	N.º Piso

Distrito Censal del Municipio	Sección	Hoja	N.º
-------------------------------	---------	------	-----

A los efectos previstos en los artículos 27.4 y 101.2 ,de las Normas electorales vigentes, pongo en conocimiento de V. S. que la persona cuya identificación arriba se indica, ha sido designada de la Mesa electoral que deberá constituirse en para presidir la votación de las elecciones al Congreso de los Diputados y al Senado.

EL PRESIDENTE DE LA JUNTA ELECTORAL DE ZONA

Sr. Juez,..... de

**ELECCIONES A CORTES GENERALES
JUNTA ELECTORAL DE ZONA DE**

Asunto	MESA ELECTORAL N.º
	COMUNICACION DATOS IDENTIFICACION
Fecha	

1.º Apellido	2.º Apellido
Nombre	D.N.I. N.º
Profesion	Edad
Domicilio (calle o plaza)	N.º Piso

Distrito Censal del Municipio	Sección	Hoja	N.º
-------------------------------	---------	------	-----

A los efectos previstos en los artículos 274 y 1012, de las Normas electorales vigentes, pongo en conocimiento de V. S. que la persona cuya identificación arriba se indica ha sido designada de la Mesa electoral que deberá constituirse en para presidir la votación de las elecciones al Congreso de los Diputados y al Senado.

**EL PRESIDENTE DE LA JUNTA ELECTORAL
DE ZONA**

ELECCIONES A CORTES GENERALES

JUNTA ELECTORAL DE ZONA DE

Circunscripción Electoral	Municipio	Distrito Censal	Sección	Mesa
---------------------------	-----------	-----------------	---------	------

A efectos de lo establecido en los artículos 27-4 y 101-2 de las Normas electorales vigentes, han sido nombrados para los cargos que se indican los Sres. que a continuación se expresan:

1.º APELLIDO	2.º APELLIDO	NOMBRE	N.º D.N.I.	DIRECCION	TELEFONO	CARGO EN LA MESA
						PRESIDENTE
						1º VOCAL
						2º VOCAL
						PRESIDENTE 1º SUPLENTE
						PRESIDENTE 2º SUPLENTE
						1º VOCAL 1º SUPLENTE
						1º VOCAL 2º SUPLENTE
						2º VOCAL 1º SUPLENTE
						2º VOCAL 2º SUPLENTE

..... a de de
 El Presidente de la Junta de Zona,

Sr. Juez de

ELECCIONES A CORTES GENERALES

Asunto: Mesa Electoral N.º Citación ELECCIONES A CORTES GENERALES
Fecha

NOMBRE Y APELLIDOS	
DOMICILIO (calle, plaza, etc.)	Núm.
Municipio	PROVINCIA

Se le comunica que la Mesa Electoral de la que forma parte como (1) deberá constituirse en a las 8 horas de la mañana del día , para la votación en las **ELECCIONES A CORTES GENERALES**.

Si tuviera imposibilidad de concurrir al desempeño de su cargo deberá comunicarlo a esta Junta electoral al menos con setenta y dos horas de anticipación al momento de la constitución de la mesa. Si la causa sobreviniera después, deberá comunicarlo inmediatamente, y en todo caso, antes de la constitución de la Mesa.

**EL SECRETARIO DE LA JUNTA
ELECTORAL DE ZONA**

(1) **Presidente, Vocal Suplente de Presidente, Suplente de Vocal**

ELECCIONES LOCALES

PROVINCIA:

Municipio Distrito Censal Junta Electoral de Zona

En a de de , siendo las horas, se reunieron los componentes de la Comisión designada por el Ayuntamiento de, en sesión pública, a fin de dar cumplimiento a lo indicado en el artículo 26 de las Normas Electorales vigentes.

Cumplidas todas las formalidades legales establecidas, este Ayuntamiento ha formado las Mesas Electorales que se indican, con las personas que se expresan y para los cargos que se reseñan.

SECCION MESA

TITULARES

PRESIDENTE: D. D.N.I.
 1er. VOCAL: D. D.N.I.
 2º VOCAL: D. D.N.I.

SUPLENTES

DE PRESIDENTE: D. D.N.I.
 DE PRESIDENTE: D. D.N.I.
 DE 1er. VOCAL: D. D.N.I.
 DE 1er. VOCAL: D. D.N.I.
 DE 2º VOCAL: D. D.N.I.
 DE 2º VOCAL: D. D.N.I.

(Firma)

SR. PRESIDENTE DE LA JUNTA ELECTORAL DE ZONA DE

ELECCIONES LOCALES

JUNTA ELECTORAL DE ZONA DE _____

Asunto MESA ELECTORAL N° NOMBRAMIENTO DE MIEMBRO DE LA MESA Fecha

1º Apellido	2º Apellido	
Nombre	Nº D. N. I.	
Profesión	Edad	
Domicilio	Núm.	Mesa

Municipio	Distrito Censal	Sección	Hoja	Núm.
-----------	-----------------	---------	------	------

De acuerdo con las normas electorales vigentes ha sido Vd. designado para formar parte de la Mesa electoral como (1)

que deberá constituirse en _____
a las 8 de la mañana del día _____ para la votación en las elecciones locales.

La condición de miembro de la Mesa electoral tiene carácter obligatorio. Si tuviera excusa, justificada documentalmente que le impida la aceptación del cargo, dispondrá del plazo de siete días para presentar la correspondiente alegación ante esta Junta.

**EL PRESIDENTE DE LA JUNTA
ELECTORAL DE ZONA**

(1) Presidente, Vocal , Suplente de Presidentes, Suplente de Vocal

ELECCIONES LOCALES

JUNTA ELECTORAL DE ZONA DE

Asunto MESA ELECTORAL Nº ACUSE DE RECIBO
Fecha

1º Apellido	2º Apellido		
Nombre	Nº D. N. I.		
Profesión			Edad
Domicilio	Núm.	Mesa	

Municipio	Distrito Censal	Sección	Hoja	Núm.
-----------	-----------------	---------	------	------

El sobre adjunto contiene el nombramiento de
..... de la Mesa electoral reseñada,
que deberá constituirse para presidir la votación de las Elecciones Locales.

Recibí el nombramiento:

..... a de

EL INTERESADO

ELECCIONES LOCALES

JUNTA ELECTORAL DE ZONA DE _____

Asunto MESA ELECTORAL N°
COMUNICACION DATOS IDENTIFICACION
Fecha

1º Apellido	2º Apellido	
Nombre	Nº D. N. I.	
Profesion	Edad	
Domicilio	Núm.	Mesa

Municipio	Distrito Censal	Sección	Hoja	Núm.
-----------	-----------------	---------	------	------

A los efectos previstos en las Normas electorales vigentes, pongo en conocimiento de V. S. que la persona cuya identificación arriba se indica, ha sido designada _____ de la Mesa electoral que deberá constituirse en _____ para presidir la votación de las Elecciones Locales,

EL PRESIDENTE DE LA JUNTA ELECTORAL DE ZONA

Sr. Juez _____ de _____

ELECCIONES LOCALES

JUNTA ELECTORAL DE ZONA DE

Asunto	MESA ELECTORAL N.º
Fecha	COMUNICACION DATOS IDENTIFICACION

1.º Apellido	2.º Apellido
Nombre	D.N.I. N.º
Profesion	Edad
Domicilio (calle o plaza)	N.º Piso

Distrito/Conseal del Municipio	Sección	Hoja	N.º
---------------------------------------	----------------	-------------	------------

A los efectos previstos en los artículos 27.4 y 101.2, de las Normas electorales vigentes, pongo en conocimiento de V. S. que la persona cuya identificación arriba se indica, ha sido designada de la Mesa electoral que deberá constituirse en para presidir la votación de las elecciones

**EL PRESIDENTE DE LA JUNTA ELECTORAL
DE ZONA**

ELECCIONES LOCALES

JUNTA ELECTORAL DE ZONA DE

Provincia	Municipio	Distrito Censal	Sección	Mesa
-----------	-----------	-----------------	---------	------

A efectos de lo establecido en los artículos 27-4 y 101-2 de las Normas electorales vigentes, han sido nombrados para los cargos que se indican los Sres. que a continuación se expresan:

1º APELLIDO	2º APELLIDO	NOMBRE	N.º D.N.I.	DIRECCION	TELEFONO	CARGO EN LA MESA
						PRESIDENTE
						1º VOCAL
						2º VOCAL
						PRESIDENTE 1º SUPLENTE
						PRESIDENTE 2º SUPLENTE
						1º VOCAL 1º SUPLENTE
						1º VOCAL 2º SUPLENTE
						2º VOCAL 1º SUPLENTE
						2º VOCAL 2º SUPLENTE

....., a..... de de

El Presidente de la Junta de Zona,

Sr. Juoz de

EL 7.5

ELECCIONES LOCALES

Asunto: Mesa Electoral N.º Citación Elecciones Locales
Fecha

NOMBRE Y APELLIDOS	
DOMICILIO (calle, plaza, etc.)	Núm.
Municipio	PROVINCIA

Se le comunica que la Mesa Electoral de la que forma parte como (1)

deberá constituirse en
a las 8 horas de la mañana del día _____, para la votación
en las Elecciones Locales

Si tuviera imposibilidad de concurrir al desempeño de su cargo deberá comunicarlo a esta Junta electoral al menos con setenta y dos horas de anticipación al momento de la constitución de la mesa. Si la causa sobreviniera después, deberá comunicarlo inmediatamente, y en todo caso, antes de la constitución de la Mesa.

**EL SECRETARIO DE LA JUNTA
ELECTORAL DE ZONA**

(1) Presidenta, Vocel , Suplente de Presidente, Suplente de Vocel

EL 7.6

ELECCIONES AL PARLAMENTO EUROPEO

(Reseñar Provincia)

Municipio Distrito Censal Junta Electoral de Zona

En a de de, siendo las horas, reunido el Ayuntamiento de en sesión pública, a fin de dar cumplimiento a lo indicado en el artículo 26 de las Normas Electorales vigentes.

Cumplidas todas las formalidades legales establecidas, este Ayuntamiento ha formado las Mesas Electorales que se indican, con las personas que se expresan y para los cargos que se reseñan.

SECCION MESA

TITULARES

PRESIDENTE: D. D.N.I.
 1.º VOCAL: D. D.N.I.
 2.º VOCAL: D. D.N.I.

SUPLENTES

DE PRESIDENTE: D. D.N.I.
 DE PRESIDENTE: D. D.N.I.
 DE 1.º VOCAL: D. D.N.I.
 DE 1.º VOCAL: D. D.N.I.
 DE 2.º VOCAL: D. D.N.I.
 DE 2.º VOCAL: D. D.N.I.

(Firma)

SR. PRESIDENTE DE LA JUNTA ELECTORAL DE ZONA DE

JUNTA ELECTORAL DE ZONA DE

Asunto	MESA ELECTORAL N.º
	NOMBRAMIENTO DE MIEMBRO DE LA MESA
Fecha	

1.º Apellido		2.º Apellido	
Nombre		D.N.I. N.º	
Profesión		Edad	
Domicilio (calle o plaza)		N.º	Piso

Distrito Censal del Municipio	Sección	Hoja	N.º
-------------------------------	---------	------	-----

De acuerdo con la norma electoral vigente y en cumplimiento de lo indicado en los artículos 26 y 27 de la misma, ha sido Vd. designado para formar parte de la Mesa electoral como (1) que deberá constituirse en a las 8 de la mañana del día de para la votación en las elecciones al Parlamento Europeo.

La condición de miembro de la Mesa electoral tiene carácter obligatorio. Si tuviera excusa, justificada documentalmente, que le impida la aceptación del cargo, dispondrá del plazo de siete días para presentar la correspondiente alegación ante esta Junta.

EL PRESIDENTE DE LA JUNTA ELECTORAL DE ZONA

(1) Presidente, Vocal, Suplente de Presidentes, Suplente de Vocales.

EPE 7.4

JUNTA ELECTORAL DE ZONA DE

Asunto	MESA ELECTORAL N.º
	ACUSE DE RECIBO
Fecha	

1.º Apellido		2.º Apellido	
Nombre		D.N.I. N.º	
Profesión		Edad	
Domicilio (calle o plaza)		N.º	Piso

Distrito Censal del Municipio	Sección	Hoja	N.º
-------------------------------	---------	------	-----

El sobre adjunto contiene el nombramiento de de la Mesa electoral reseñada, que deberá constituirse para presidir la votación de las elecciones al Parlamento Europeo.

Recibí el nombramiento:

....., a de

EL INTERESADO

EPE 7.4 *

ELECCIONES AL PARLAMENTO EUROPEO

JUNTA ELECTORAL DE ZONA DE

Asunto	MESA ELECTORAL N.º
	COMUNICACION DATOS IDENTIFICACION
Fecha	

1.º Apellido	2.º Apellido		
Nombre	D.N.I. N.º		
Profesión		Edad	
Domicilio (calle o plaza)	N.º	Piso	

Districto Censal del Municipio	Sección	Hoja	N.º
--------------------------------	---------	------	-----

A los efectos previstos en los artículos 27.4 y 101.2, de las Normas electorales vigentes, pongo en conocimiento de V. S. que la persona cuya identificación arriba se indica, ha sido designada de la Mesa electoral que deberá constituirse en para presidir la votación de las elecciones al Parlamento Europeo.

EL PRESIDENTE DE LA JUNTA ELECTORAL DE ZONA

Sr. Juez, de

EPE 7.4 b

ELECCIONES AL PARLAMENTO EUROPEO

JUNTA ELECTORAL DE ZONA DE

Asunto	MESA ELECTORAL N.º
	COMUNICACION DATOS IDENTIFICACION
Fecha	

1.º Apellido	2.º Apellido		
Nombre	D.N.I. N.º		
Profesión		Edad	
Domicilio (calle o plaza)	N.º	Piso	

Districto Censal del Municipio	Sección	Hoja	N.º
--------------------------------	---------	------	-----

A los efectos previstos en los artículos 27.4 y 101.2, de las Normas electorales vigentes, pongo en conocimiento de V. S. que la persona cuya identificación arriba se indica, ha sido designada de la Mesa electoral que deberá constituirse en para presidir la votación de las elecciones al Parlamento Europeo.

EL PRESIDENTE DE LA JUNTA ELECTORAL DE ZONA

EPE 7.4 c

ELECCIONES AL PARLAMENTO EUROPEO

JUNTA ELECTORAL DE ZONA DE

Provincia	Municipio	Distrito Censal	Sección	Mesa
-----------	-----------	-----------------	---------	------

A efectos de lo establecido en los artículos 27-4 y 101-2 de las Normas electorales vigentes, han sido nombrados para los cargos que se indican los Sres. que a continuación se expresan:

1º APELLIDO	2º APELLIDO	NOMBRE	N.º D.N.I.	DIRECCION	TELEFONO	CARGO EN LA MESA
						PRESIDENTE
						1º VOCAL
						2º VOCAL
						PRESIDENTE 1º SUPLENTE
						PRESIDENTE 2º SUPLENTE
						1º VOCAL 1º SUPLENTE
						1º VOCAL 2º SUPLENTE
						2º VOCAL 1º SUPLENTE
						2º VOCAL 2º SUPLENTE

....., a..... de de

El Presidente de la Junta de Zona,

EPE 7.5

Sr. Juez de

ELECCIONES AL PARLAMENTO EUROPEO

Asunto: Mesa Electoral N.º
Citación Elecciones al Parlamento Europeo
Fecha

NOMBRE Y APELLIDOS	
DOMICILIO (calle, plaza, etc.)	Núm.
MUNICIPIO	PROVINCIA

Se le comunica que la Mesa Electoral de la que forma parte como (1) deberá constituirse en a las 8 horas de la mañana del día de para la votación en las Elecciones al Parlamento Europeo.

Si tuviera imposibilidad de concurrir al desempeño de su cargo deberá comunicarlo a esta Junta Electoral, al menos con setenta y dos horas de anticipación al momento de la constitución de la Mesa. Si la causa sobreviniera después, deberá comunicarlo inmediatamente, y en todo caso, antes de la constitución de la Mesa.

**EL SECRETARIO DE LA JUNTA
ELECTORAL DE ZONA**

(1) **Presidente, Vocal, Suplente de Presidente, Suplente de Vocal.**

EPF 7/8

A N E X O 8

**NOMBRAMIENTO DE INTERVENTORES
Y APODERADOS**

**ELECCIONES A CORTES GENERALES
JUNTA ELECTORAL DE ZONA DE**

Asunto	CREDENCIAL NOMBRAMIENTO INTERVENTOR
Fecha	

DATOS DE LA PERSONA PROPUESTA

1.º Apellido		2.º Apellido	
Nombre		N.º D.A.L.	
Profesión			Edad
Domicilio		Núm.	Piso
Elector en	Distrito	Sección	Mesa

DATOS DEL REPRESENTANTE

1.º Apellido		2.º Apellido	
Nombre		N.º D.N.I.	
Profesión			Edad
Domicilio		Núm.	Piso
Representante de la lista presentada por			

De acuerdo con el artículo 78-unos de las Normas electorales vigentes y a los efectos de lo indicado en las mismas, nombro Interventor de la Mesa electoral n.º de la Sección del Distrito del Municipio , a la persona arriba indicada.

..... a de de
EL REPRESENTANTE.

ELECCIONES A CORTES GENERALES
JUNTA ELECTORAL DE ZONA DE

Asunto	CREDENCIAL
	NOMBRAMIENTO INTERVENTOR
Fecha	

DATOS DE LA PERSONA PROPUESTA

1.º Apellido		2.º Apellido	
Nombre		N.º D.N.L.L.	
Profesión			Edad
Domicilio		Núm.	Piso
Elector en	Distrito	Sección	Mesa

DATOS DEL REPRESENTANTE

1.º Apellido		2.º Apellido	
Nombre		N.º D.N.L.	
Profesión			Edad
Domicilio		Núm.	Piso
Representante de la lista presentada por			

De acuerdo con el artículo 78-uno de las Normas electorales vigentes y a los efectos de lo indicado en las mismas, nombro Interventor de la Mesa electoral n.º de la Sección del Distrito del Municipio , a la persona arriba indicada.

....., a de de
EL REPRESENTANTE,

Sr. D......

ELECCIONES A CORTES GENERALES
JUNTA ELECTORAL DE ZONA DE

Asumo	CREDENCIAL NOMBRAMIENTO INTERVENTOR
Fecha	

DATOS DE LA PERSONA PROPUESTA

1.º Apellido		2.º Apellido	
Nombre		N.º D.N.I.	
Profesión			Edad
Domicilio		Num.	Piso
Elector en	Distrito	Sección	Mesa

DATOS DEL REPRESENTANTE

1.º Apellido		2.º Apellido	
Nombre		N.º D.N.I.	
Profesión			Edad
Domicilio		Num.	Piso
Representante de la lista presentada por			

De acuerdo con el artículo 78-uno de las Normas electorales vigentes y a los efectos de lo indicado en las mismas, nombro Interventor de la Mesa electoral n.º de la Sección del Distrito del Municipio , a la persona arriba indicada.

....., a de de 4º

EL REPRESENTANTE.

Sr. Presidente de la Mesa electoral n.º Sección
 Distrito Municipio

ELECCIONES A CORTES GENERALES

JUNTA ELECTORAL DE ZONA DE

Asunto	CREDENCIAL
	NOMBRAMIENTO INTERVENTOR
Fecha	

DATOS DE LA PERSONA PROPUESTA

1.º Apellido		2.º Apellido	
Nombre		N.º D.N.I.	
Profesion			Edad
Domicilio		Num.	Piso
Elector en	Distrito	Sección	Mesa

DATOS DEL REPRESENTANTE

1.º Apellido		2.º Apellido	
Nombre		N.º D.N.I.	
Profesion			Edad
Domicilio		Num.	Piso
Representante de la lista presentada por			

De acuerdo con el artículo 78-uno de las Normas electorales vigentes y a los efectos de lo indicado en las mismas, nombro Interventor de la Mesa electoral n.º de la Sección del Distrito del Municipio , a la persona arriba indicada.

....., a de de
EL REPRESENTANTE,

**Sr. Presidente de la Mesa electoral n.º Sección
Distrito Municipio**

ELECCIONES A CORTES GENERALES

Circunscripción Electoral:

--

Asunto

NOMBRAMIENTO DE APODERADO

Fecha

--

DATOS DE LA PERSONA PROPUESTA

1º Apellido	2º Apellido
Nombre	Nº D.N.I.
Profesión	Edad
Domicilio	Núm. Piso

DATOS DEL REPRESENTANTE

1º Apellido	2º Apellido
Nombre	Nº D.N.I.
Profesión	Edad
Domicilio	Núm. Piso
Representante de la lista presentada	

De acuerdo con lo establecido en el artículo 76, dos, de las Leyes electorales vigentes, nombro apoderado a la persona arriba indicada.

_____ a _____ de _____ de
EL REPRESENTANTE

Sr Secretario de la Junta Electoral
 de

ELECCIONES A CORTES GENERALES

JUNTA ELECTORAL _____ **DE** _____

Circunscripción Electoral

--

Asunto **CREDENCIAL
NOMBRAMIENTO DE APODERADO**

Fecha: _____

DATOS DE LA PERSONA PROPUESTA

1º Apellido		2º Apellido	
Nombre		Nº D.N.I.	
Profesión			Edad
Domicilio		Núm.	Piso

DATOS DEL REPRESENTANTE

1º Apellido		2º Apellido	
Nombre		Nº D.N.I.	
Profesión			Edad
Domicilio		Núm.	Piso
Representante de la lista presentada por			

De acuerdo con lo establecido en el artículo 76, dos, de las normas electorales vigentes, nombro apoderado a la persona arriba indicada.

_____ a _____ de _____ de

EL SECRETARIO DE LA JUNTA ELECTORAL

Sr. D. _____

ELECCIONES LOCALES

JUNTA ELECTORAL DE ZONA DE

Asunto	CREDECIAL NOMBRAMIENTO INTERVENTOR
Fecha	

DATOS DE LA PERSONA PROPUESTA

1.º Apellido		2.º Apellido	
Nombre		N.º D.N.I.	
Profesión			Edad
Domicilio		Núm.	Piso
Elector en	Distrito Censal	Sección	Mesa

DATOS DEL REPRESENTANTE

1.º Apellido		2.º Apellido	
Nombre		N.º D.N.I.	
Profesión			Edad
Domicilio		Núm.	Piso
Representante de la lista presentada por			

De acuerdo con el artículo 78-uno de las Normas electorales vigentes y a los efectos de lo indicado en las mismas, nombro Interventor de la Mesa electoral n.º..... de la Sección del Distrito del Municipio..... a la persona arriba indicada.

....., a..... de..... de

EL REPRESENTANTE

ELECCIONES LOCALES

JUNTA ELECTORAL DE ZONA DE

Asunto	CREDECIAL NOMBRAMIENTO INTERVENTOR
Fecha	

DATOS DE LA PERSONA PROPUESTA

1.º Apellido		2.º Apellido	
Nombre		N.º D.N.I.	
Profesión			Edad
Domicilio		Núm.	Piso
Elector en	Distrito, Censal	Sección	Mesa

DATOS DEL REPRESENTANTE

1.º Apellido		2.º Apellido	
Nombre		N.º D.N.I.	
Profesión			Edad
Domicilio		Núm.	Piso
Representante de la lista presentada por			

De acuerdo con el artículo 78-uno de las Normas electorales vigentes y a los efectos de lo indicado en las mismas, nombro Interventor de la Mesa electoral n.º..... de la Sección..... del Distrito..... del Municipio..... a la persona arriba indicada.

..... a..... de..... de

37 ALDIN 1423 RE 39 14

EL REPRESENTANTE

Sr. D.

ELECCIONES LOCALES

JUNTA ELECTORAL DE ZONA DE

Asunto	CREDECIAL NOMBRAMIENTO INTERVENTOR
Fecha	

DATOS DE LA PERSONA PROPUESTA

1.º Apellido		2.º Apellido	
Nombre		N.º D.N.I.	
Profesión			Edad
Domicilio		Num.	Piso
Elector en	Distrito Censal	Sección	Mesa

DATOS DEL REPRESENTANTE

1.º Apellido		2.º Apellido	
Nombre		N.º D.N.I.	
Profesión			Edad
Domicilio		Num.	Piso
Representante de la lista presentada por			

De acuerdo con el artículo 78-uno de las Normas electorales vigentes y a los efectos de lo indicado en las mismas, nombro Interventor de la Mesa electoral n.º..... de la Sección del Distrito del Municipio..... a la persona arriba indicada.

....., a..... de..... de

EL REPRESENTANTE

El Presidente de la Mesa electoral n.º Sección
Distrito Municipio

ELECCIONES LOCALES

JUNTA ELECTORAL DE ZONA DE

Asunto	CREDENCIAL NOMBRAMIENTO INTERVENTOR
Fecha	

DATOS DE LA PERSONA PROPUESTA

1.º Apellido		2.º Apellido	
Nombre		N.º D.N.I.	
Profesión			Edad
Domicilio		Num.	Piso
Elector en	Distrito Censal	Sección	Mesa

DATOS DEL REPRESENTANTE

1.º Apellido		2.º Apellido	
Nombre		N.º D.N.I.	
Profesión			Edad
Domicilio		Num.	Piso
Representante de la lista presentada por			

De acuerdo con el artículo 78-uno de las Normas electorales vigentes y a los efectos de lo indicado en las mismas, nombro Interventor de la Mesa electoral n.º..... de la Sección del Distrito del Municipio..... a la persona arriba indicada.

....., a..... de..... de

EL REPRESENTANTE

El Presidente de la Mesa electoral n.º Sección
Distrito Municipio

ELECCIONES LOCALES

PROVINCIA

--

Asunto	NOMBRAMIENTO DE APODERADO
Fecha	

DATOS DE LA PERSONA PROPUESTA

1.º Apellido	2.º Apellido		
Nombre	N.º D.N.I.		
Profesión			Edad
Domicilio	Núm.	Piso	

DATOS DEL REPRESENTANTE

1.º Apellido	2.º Apellido		
Nombre	N.º D.N.I.		
Profesión			Edad
Domicilio	Núm.	Piso	
Representante de la lista presentada por			

De acuerdo con lo establecido en el artículo 76-dos, de las Normas electorales vigentes, nombro apoderado a la persona arriba indicada.

....., a de de.....

EL REPRESENTANTE

Sr. Secretario de la Junta Electoral

..... de

ELECCIONES LOCALES

JUNTA ELECTORAL de
 PROVINCIA

	Asumo	CREDENCIAL
	NOMBRAMIENTO DE APODERADO	
Fecha		

DATOS DE LA PERSONA PROPUESTA

1.º Apellido		2.º Apellido	
Nombre		N.º D.N.I.	
Profesión			Edad
Domicilio		Núm.	Piso

DATOS DEL REPRESENTANTE

1.º Apellido		2.º Apellido	
Nombre		N.º D.N.I.	
Profesión			Edad
Domicilio		Núm.	Piso
Representante de la lista presentada por			

De acuerdo con lo establecido en el artículo 76-dos, de las Normas electorales vigentes, nombro apoderado a la persona arriba indicada.

....., a de de.....

EL SECRETARIO DE LA JUNTA ELECTORAL

Sr. D.

ELECCIONES AL PARLAMENTO EUROPEO

JUNTA ELECTORAL DE ZONA DE

Asunto	CREDENCIAL
NOMBRAMIENTO INTERVENTOR	
Fecha	

DATOS DE LA PERSONA PROPUESTA

1.º Apellido		2.º Apellido	
Nombre		N.º D.N.I.	
Profesión			Edad
Domicilio		Núm.	Piso
Elector en	Distrito Censal	Sección	Mesa

DATOS DEL REPRESENTANTE

1.º Apellido		2.º Apellido	
Nombre		N.º D.N.I.	
Profesión			Edad
Domicilio		Núm.	Piso
Representante de la lista presentada por			

De acuerdo con el artículo 78-uno de las Normas electorales vigentes y a los efectos de lo indicado en las mismas, nombro Interventor de la Mesa electoral n.º..... de la Sección del Distrito del Municipio..... a la persona arriba indicada.

....., a de de

EL REPRESENTANTE

EPE 8.1

ELECCIONES AL PARLAMENTO EUROPEO

JUNTA ELECTORAL DE ZONA DE

Asunto	CREDECIAL NOMBRAMIENTO INTERVENTOR
Fecha	

DATOS DE LA PERSONA PROPUESTA

1.º Apellido		2.º Apellido	
Nombre		N.º D.N.I.	
Profesión			Edad
Domicilio		Núm.	Piso
Elector en	Distrito Censal	Sección	Mesa

DATOS DEL REPRESENTANTE

1.º Apellido		2.º Apellido	
Nombre		N.º D.N.I.	
Profesión			Edad
Domicilio		Núm.	Piso
Representante de la lista presentada por			

De acuerdo con el artículo 78-uno de las Normas electorales vigentes y a los efectos de lo indicado en las mismas, nombro Interventor de la Mesa electoral n.º..... de la Sección del Distrito del Municipio..... a la persona arriba indicada.

..... a..... de..... de

EL REPRESENTANTE

Sr. D.

EPE 8.1 a

ELECCIONES AL PARLAMENTO EUROPEO

JUNTA ELECTORAL DE ZONA DE

Asunto	CREDENCIAL NOMBRAMIENTO INTERVENTOR
Fecha	

DATOS DE LA PERSONA PROPUESTA

1.º Apellido		2.º Apellido	
Nombre		N.º D.N.I.	
Profesión			Edad
Domicilio		Num.	Piso
Elector en	Distrito Censal	Sección	Mesa

DATOS DEL REPRESENTANTE

1.º Apellido		2.º Apellido	
Nombre		N.º D.N.I.	
Profesión			Edad
Domicilio		Num.	Piso
Representante de la lista presentada por			

De acuerdo con el artículo 78-uno de las Normas electorales vigentes y a los efectos de lo indicado en las mismas, nombro Interventor de la Mesa electoral n.º..... de la Sección del Distrito del Municipio..... a la persona arriba indicada.

....., a..... de..... de

EL REPRESENTANTE

El Presidente de la Mesa electoral n.º Sección
Distrito Municipio

EPE 0.1 b

ELECCIONES AL PARLAMENTO EUROPEO

JUNTA ELECTORAL DE ZONA DE

Asunto	CREENCIAL NOMBRAMIENTO INTERVENTOR
Fecha	

DATOS DE LA PERSONA PROPUESTA

1.º Apellido		2.º Apellido	
Nombre		N.º D.N.I.	
Profesión			Edad
Domicilio		Num.	Piso
Elector en	Distrito Censal	Sección	Mesa

DATOS DEL REPRESENTANTE

1.º Apellido		2.º Apellido	
Nombre		N.º D.N.I.	
Profesión			Edad
Domicilio		Num.	Piso
Representante de la lista presentada por			

De acuerdo con el artículo 78-uno de las Normas electorales vigentes y a los efectos de lo indicado en las mismas, nombro Interventor de la Mesa electoral n.º..... de la Sección del Distrito del Municipio..... a la persona arriba indicada.

....., a..... de..... de

EL REPRESENTANTE

El Presidente de la Mesa electoral n.º Sección
Distrito Municipio

EPE 6.1 c

ELECCIONES AL PARLAMENTO EUROPEO

PROVINCIA

--

Asunto	NOMBRAMIENTO DE APODERADO
Fecha	

DATOS DE LA PERSONA PROPUESTA

1.º Apellido	2.º Apellido		
Nombre	N.º D.N.I.		
Profesión			Edad
Domicilio	Núm.	Piso	

DATOS DEL REPRESENTANTE

1.º Apellido	2.º Apellido		
Nombre	N.º D.N.I.		
Profesión			Edad
Domicilio	Núm.	Piso	
Representante de la lista presentada por			

De acuerdo con lo establecido en el artículo 76-dos, de las Normas electorales vigentes, nombro apoderado a la persona arriba indicada.

....., a de de.....

EL REPRESENTANTE

Sr. Secretario de la Junta Electoral
 de

EPE 8.2

ELECCIONES AL PARLAMENTO EUROPEO

JUNTA ELECTORAL de
PROVINCIA

	Asunto	CREDENCIAL	
		NOMBRAMIENTO DE APODERADO	
	Fecha		

DATOS DE LA PERSONA PROPUESTA

1.º Apellido		2.º Apellido	
Nombre		N.º D.N.I.	
Profesión			Edad
Domicilio		Núm.	Piso

DATOS DEL REPRESENTANTE

1.º Apellido		2.º Apellido	
Nombre		N.º D.N.I.	
Profesión			Edad
Domicilio		Núm.	Piso
Representante de la lista presentada por			

De acuerdo con lo establecido en el artículo 76-dos, de las Normas electorales vigentes, nombro apoderado a la persona arriba indicada.

....., a de de.....

EL SECRETARIO DE LA JUNTA ELECTORAL

Sr. D.

EPE 0.2 a

A N E X O 9.**DOCUMENTACION PARA LA ACTUACION DE
LAS MESAS ELECTORALES.****ELECCIONES A CORTES GENERALES****LISTA DE VOTANTES**

Relación numerada y formalizada de los electores que, en las Elecciones a Cortes Generales celebradas en el día de hoy, han emitido su voto, con expresión del orden en que lo hicieron y del número con que cada uno figura inscrito en el Censo Electoral.

NOTA.- Según dispone el art. 88.4 de las Normas Electorales vigentes, los Vocales e Interventores firmarán las listas numeradas de votantes, al --margen de todos sus pliegos e inmediatamente debajo del último nombre escrito.

En la lista numerada de votantes se especificará la Sección Electoral de los Interventores que no figuren en el censo de la Mesa. (Art. 88.3 de las Normas Electorales vigentes).

ELECCIONES A CORTES GENERALES

Circunscripción Electoral	Municipio	Distrito Censal	Sección	Mesa

A las horas del día de la fecha, he recibido de la Mesa electoral antes reseñada dos sobres cerrados, en cuyo exterior los componentes de la Mesa indicada certifican que contienen:

SOBRE N.º 1

- Original del Acta de constitución de la Mesa.
- Original del Acta de la sesión.
- Listas numeradas de votantes.
- Papeletas de votación reservadas. (Negado validez o sido objeto de reclamación).
- Lista del censo electoral utilizada.
- Certificaciones censales aportadas.

SOBRE N.º 2

- Copia literal del Acta de constitución de la Mesa.
- Copia literal del Acta de la sesión.

Que fueron firmados todos los sobres en la forma indicada en el artículo 100-4 de las Normas Electorales vigentes.

....., a de de

EL JUEZ

ELECCIONES A CORTES GENERALES

Circunscripción Electoral	MUNICIPIO	Distrito Censal	Sección	Mesa

A las _____ horas del día de la fecha, he recibido de la Mesa Electoral antes reseñada un sobre cerrado, en cuyo exterior los componentes de la Mesa indicada certifican que contiene:

SOBRE N.º 3

- Copia literal del Acta de constitución de la Mesa.
- Copia literal del Acta de la sesión.

Que fue firmado el sobre en la forma indicada en el artículo 100-4 de las Normas Electorales vigentes.

_____, a _____ de _____ de

EL FUNCIONARIO DEL SERVICIO DE CORREOS,

ELECCIONES A CORTES GENERALES

El Elector emitió su voto en las Elecciones a Cortes Generales

Sello

El Presidente

El Elector compareció en esta Mesa Electoral para emitir su voto a las Elecciones a Cortes Generales, sin que pudiera serle aceptado por:

(*)	<input type="checkbox"/>	no figurar inscrito en el Censo
	<input type="checkbox"/>	no justificar suficientemente su identidad
	<input type="checkbox"/>	suspensión de la votación
	<input type="checkbox"/>	no constitución de la Mesa

Sello

El Presidente

(*) Señálese con una cruz lo que proceda.

ELECCIONES LOCALES

LISTA DE VOTANTES

Relación numerada y formalizada de los electores que, en las Elecciones Locales celebradas en el día de hoy, han emitido su voto, con expresión del orden en que lo hicieron y del número con que cada uno figura inscrito en el Censo Electoral.

Nota.—Según dispone el artículo 88.4 de las Normas Electorales vigentes, los Vocales e Interventores firmarán las Listas numeradas de votantes, al margen de todos sus pliegos e inmediatamente debajo del último nombre escrito.

En la lista numerada de votantes se especificará la Sección Electoral de los Interventores que no figuren en el censo de la Mesa. (Art. 88.3 de las Normas Electorales vigentes.)

EL 9.1

ELECCIONES LOCALES

PROVINCIA	MUNICIPIO	Distrito Censal	Sección	Mesa

A las horas del día de la fecha, he recibido de la Mesa electoral antes reseñada dos sobres cerrados, en cuyo exterior los componentes de la Mesa indicada certifican que contienen:

SOBRE N.º 1

- Original del Acta de constitución de la Mesa.
- Original del Acta de la sesión.
- Listas numeradas de votantes.
- Papeletas de votación reservadas. (Negado validez o sido objeto de reclamación).
- Lista del censo electoral utilizada.
- Certificaciones censales aportadas.

SOBRE N.º 2

- Copia literal del Acta de constitución de la Mesa.
- Copia literal del Acta de la sesión.

Que fueron firmados todos los sobres en la forma indicada en el artículo 100-4 de las Normas Electorales vigentes.

....., a de de

EL JUEZ

ELECCIONES LOCALES

PROVINCIA	MUNICIPIO	Distrito Censal	Sección	Mesa

A las horas del día de la fecha, he recibido de la Mesa Electoral antes reseñada un sobre cerrado, en cuyo exterior los componentes de la Mesa indicada certifican que contiene:

SOBRE N.º 3

- Copia literal del Acta de constitución de la Mesa.
- Copia literal del Acta de la sesión.

Que fue firmado el sobre en la forma indicada en el artículo 100-4 de las Normas Electorales vigentes.

....., a de de

EL FUNCIONARIO DEL SERVICIO DE CORREOS.

EL 9.3

ELECCIONES LOCALES

El Elector emitió su voto en las Elecciones

Sello

El Presidente

El Elector compareció en esta Mesa Electoral para emitir su voto a las Elecciones Locales, sin que pudiera serle aceptado por:

(*)	no figurar inscrito en el Censo
	no justificar suficientemente su identidad
	suspensión de la votación
	no constitución de la Mesa

Sello

El Presidente

(*) Señálese con una cruz lo que proceda.

ELECCIONES AL PARLAMENTO EUROPEO

LISTA DE VOTANTES

Relación numerada y formalizada de los electores que, en las Elecciones al Parlamento Europeo celebradas en el día de hoy, han emitido su voto, con expresión del orden en que lo hicieron y del número con que cada uno figura inscrito en el Censo Electoral.

Nota.—Según dispone el artículo 88.4 de las Normas Electorales vigentes, los Vocales e Interventores firmarán las Listas numeradas de votantes, al margen de todos sus pliegos e inmediatamente debajo del último nombre escrito.

En la lista numerada de votantes se especificará la Sección Electoral de los Interventores que no figuren en el censo de la Mesa. (Art. 88.3 de las Normas Electorales vigentes.)

ELECCIONES AL PARLAMENTO EUROPEO

PROVINCIA	MUNICIPIO	Distrito Censal	Sección	Mesa
-----------	-----------	-----------------	---------	------

A las horas del día de la fecha, he recibido de la Mesa electoral antes reseñada dos sobres cerrados, en cuyo exterior los componentes de la Mesa indicada certifican que contienen:

SOBRE N.º 1

- Original del Acta de constitución de la Mesa.
- Original del Acta de la sesión.
- Listas numeradas de votantes.
- Papeletas de votación reservadas. (Negado validez o sido objeto de reclamación).
- Lista del censo electoral utilizada.
- Certificaciones censales aportadas.

SOBRE N.º 2

- Copia literal del Acta de constitución de la Mesa.
- Copia literal del Acta de la sesión.

Que fueron firmados todos los sobres en la forma indicada en el artículo 100-4 de las Normas Electorales vigentes.

....., a de de

EL JUEZ

ELECCIONES AL PARLAMENTO EUROPEO

PROVINCIA	MUNICIPIO	Distrito Censal	Sección	Mesa

A las _____ horas del día de la fecha, he recibido de la Mesa Electoral antes reseñada un sobre cerrado, en cuyo exterior los componentes de la Mesa indicada certifican que contiene:

SOBRE N.º 3

- Copia literal del Acta de constitución de la Mesa.
- Copia literal del Acta de la sesión.

Que fue firmado el sobre en la forma indicada en el artículo 100-4 de las Normas Electorales vigentes.

_____, a _____ de _____ de

EL FUNCIONARIO DEL SERVICIO DE CORREOS.

ELECCIONES AL PARLAMENTO EUROPEO

El Elector emitió su voto en las Elecciones

Sello

El Presidente

El Elector compareció en esta Mesa Electoral para emitir su voto a las Elecciones al Parlamento Europeo, sin que pudiera serle aceptado por:

(*)		no figurar inscrito en el Censo
		no justificar suficientemente su identidad
		suspensión de la votación
		no constitución de la Mesa

Sello

El Presidente

(*) Señálese con una cruz lo que proceda.

A N E X O 10.

NOMBRAMIENTO REPRESENTANTES ADMINISTRACION

ELECCIONES A CORTES GENERALES

DELEGACION DEL GOBIERNO/
GOBIERNO CIVIL DE

Asunto
NOMBRAMIENTO DE REPRESENTANTE
DE LA ADMINISTRACION

1.º Apellido
2.º Apellido
Nombre
N.º D.N.I.
Fecha de nombramiento

CREDECENCIAL

Conforme a lo dispuesto en los Arts. 91.3 y 98.2 de las Normas Electorales, expido la presente CREDENCIAL DE REPRESENTANTE DE LA ADMINISTRACION a favor de la persona arriba indicada a fin de que le sea entregada por el Presidente de la Mesa Electoral copia del Acta de escrutinio relativa a las elecciones celebradas.

EL DELEGADO DEL GOBIERNO/GOBERNADOR CIVIL

SR. PRESIDENTE DE LA MESA ELECTORAL

ECG 10.1

ELECCIONES A CORTES GENERALES

DELEGACION DEL GOBIERNO/
GOBIERNO CIVIL DE

Asunto
NOMBRAMIENTO DE REPRESENTANTE
DE LA ADMINISTRACION

1.º Apellido
2.º Apellido
Nombre
N.º D.N.I.
Fecha de nombramiento

Conforme a lo dispuesto en los Arts. 91.3 y 98.2 de las Normas Electorales, expido la presente CREDENCIAL DE REPRESENTANTE DE LA ADMINISTRACION a favor de la persona arriba indicada a fin de que le sea entregada por el Presidente de la Mesa Electoral copia del Acta de escrutinio relativa a las elecciones celebradas.

EL DELEGADO DEL GOBIERNO/GOBERNADOR CIVIL

SR. PRESIDENTE DE LA MESA ELECTORAL

ECG 10.1 a

ELECCIONES LOCALES

DELEGACION DEL GOBIERNO/
GOBIERNO CIVIL DE

Asunto
NOMBRAMIENTO DE REPRESENTANTE
DE LA ADMINISTRACION

1.º Apellido
2.º Apellido
Nombre
N.º D.N.I.
Fecha de nombramiento

C R E D E N C I A L

Conforme a lo dispuesto en los Arts. 91.3 y 98.2 de las Normas Electorales, expido la presente CREDENCIAL DE REPRESENTANTE DE LA ADMINISTRACION a favor de la persona arriba indicada a fin de que le sea entregada por el Presidente de la Mesa Electoral copia del Acta de escrutinio relativa a las elecciones celebradas.

EL DELEGADO DEL GOBIERNO/GOBERNADOR CIVIL

SR. PRESIDENTE DE LA MESA ELECTORAL

EL 10.1

ELECCIONES LOCALES

DELEGACION DEL GOBIERNO/
GOBIERNO CIVIL DE

Asunto

NOMBRAMIENTO DE REPRESENTANTE
DE LA ADMINISTRACION

1.º Apellido	
2.º Apellido	
Nombre	
N.º D.N.I.	
Fecha de nombramiento	

Conforme a lo dispuesto en los Arts. 91.3 y 98.2 de las Normas Electorales, expido la presente CREDENCIAL DE REPRESENTANTE DE LA ADMINISTRACION a favor de la persona arriba indicada a fin de que le sea entregada por el Presidente de la Mesa Electoral copia del Acta de escrutinio relativa a las elecciones celebradas.

EL DELEGADO DEL GOBIERNO/GOBERNADOR CIVIL

SR. PRESIDENTE DE LA MESA ELECTORAL

EL 10.1 a

ELECCIONES AL PARLAMENTO EUROPEO

DELEGACION DEL GOBIERNO/
GOBIERNO CIVIL DE

Asunto
**NOMBRAMIENTO DE REPRESENTANTE
DE LA ADMINISTRACION**

.....

1.º Apellido
2.º Apellido
Nombre
N.º D.N.I.
Fecha de nombramiento

C R E D E N C I A L

Conforme a lo dispuesto en los Arts. 91.3 y 98.2 de las Normas Electorales, expido la presente CREDENCIAL DE REPRESENTANTE DE LA ADMINISTRACION a favor de la persona arriba indicada a fin de que le sea entregada por el Presidente de la Mesa Electoral copia del Acta de escrutinio relativa a las elecciones celebradas.

EL DELEGADO DEL GOBIERNO/GOBERNADOR CIVIL

SR. PRESIDENTE DE LA MESA ELECTORAL

EPE 10.1

ELECCIONES AL PARLAMENTO EUROPEO

DELEGACION DEL GOBIERNO/
GOBIERNO CIVIL DE

Asunto
NOMBRAMIENTO DE REPRESENTANTE
DE LA ADMINISTRACION

1.º Apellido	
2.º Apellido	A
Nombre	P I A
N.º D.N.I.	
Fecha de nombramiento	O

Conforme a lo dispuesto en los Arts. 91.3 y 98.2 de las Normas Electorales, expido la presente CREDENCIAL DE REPRESENTANTE DE LA ADMINISTRACION a favor de la persona arriba indicada a fin de que le sea entregada por el Presidente de la Mesa Electoral copia del Acta de escrutinio relativa a las elecciones celebradas.

EL DELEGADO DEL GOBIERNO/GOBERNADOR CIVIL

SR. PRESIDENTE DE LA MESA ELECTORAL

EPE 10.1 a

A N E X O 11.

CREDENCIALES

ELECCIONES A CORTES GENERALES

Asunto:
CREDENCIAL DE DIPUTADO

JUNTA ELECTORAL PROVINCIAL DE

D.
Presidente de la Junta Electoral Provincial de
expido la presente CREDENCIAL expresiva de que ha sido designado
DIPUTADO ELECTO por esta circunscripción electoral a D.....
..... por estar incluido en la
Lista de candidatos presentada por
a las **ELECCIONES A CORTES GENERALES** 19 y que ha obtenido mayoría de votos,
según refleja el resultado del escrutinio general celebrado el día.....
de los corrientes.

A los efectos de su presentación en las Cortes Españolas, expido la
presente en..... el día
de de

EL PRESIDENTE DE LA JUNTA ELECTORAL PROVINCIAL,

Sr. D.

ELECCIONES A CORTES GENERALES

Asunto:
CREDENCIAL DE SENADOR

JUNTA ELECTORAL PROVINCIAL DE

D.
 Presidente de la Junta Electoral Provincial de
 expido la presente CREDENCIAL expresiva de que ha sido proclamado
 SENADOR ELECTO por esta circunscripción electoral a D.
 al haber obtenido mayoría de votos,
 según refleja el resultado del escrutinio general celebrado el día
 de los corrientes.

A los efectos de su presentación en las Cortes Españolas, expido la
 presente en el día.....
 de de

EL PRESIDENTE DE LA JUNTA ELECTORAL PROVINCIAL,

Sr. D.

ELECCIONES LOCALES

Asunto:
CREDENCIAL DE CONCEJAL

JUNTA ELECTORAL DE ZONA DE _____

D. _____

Presidente de la Junta Electoral de Zona de _____

expide la presente CREDENCIAL expresiva de que ha sido designado ELECTO para el Municipio de _____

D. _____

por estar incluido en la Lista de Candidatos presentada por _____

_____ a las Elecciones Locales de _____

según refleja el resultado del escrutinio general celebrado el día _____ de los corrientes.

A los efectos de su presentación en el Ayuntamiento de _____

_____ expide la presente en _____

el día _____ de _____ de _____

EL PRESIDENTE DE LA JUNTA ELECTORAL DE ZONA

Sr. _____

ELECCIONES LOCALES

Asunto:
CREENCIAL DE DIPUTADO PROVINCIAL

JUNTA ELECTORAL DE ZONA DE _____

D. _____

Presidente de la Junta Electoral de Zona de _____

expide la presente CREENCIAL acreditativa de que ha sido designado DIPUTADO PROVINCIAL

por el Partido Judicial de _____

D. _____

con arreglo a lo dispuesto en la Normativa Electoral vigente.

A efectos de su presentación en la Diputación Provincial de _____

_____ expide la presente en _____

el día _____ de _____ de _____

EL PRESIDENTE DE LA JUNTA ELECTORAL DE ZONA

Sr. D. _____

ELECCIONES LOCALES

Asunto:

CREDENCIAL DE CONSEJERO CABILDO INSULAR

JUNTA ELECTORAL DE ZONA DE _____

D. _____

Presidente de la Junta Electoral de Zona de _____

expide la presente CREDENCIAL acreditativa de que ha sido designado CONSEJERO DEL

CABILDO INSULAR de _____

D. _____

con arreglo a lo dispuesto en la Normativa Electoral vigente.

A efectos de su presentación en el Cabildo Insular de _____

_____ expide la presente en _____

el día _____ de _____ de _____

EL PRESIDENTE DE LA JUNTA ELECTORAL DE ZONA

Sr. D. _____

ELECCIONES AL PARLAMENTO EUROPEO

Asunto:
CREDENCIAL DE DIPUTADO

Excmo. Sr. D. _____
Presidente de la Junta Electoral Central, expido la presente CREDENCIAL expresiva de que
ha sido designado DIPUTADO ELECTO, D. _____

_____ por estar incluido en la Lista de candidatos presentada por _____
_____ a las ELECCIONES AL PARLAMENTO EUROPEO
y que ha obtenido mayoría de votos, según refleja el resultado del escrutinio general
celebrado el día _____ de _____ de _____

A los efectos de su presentación en el Parlamento Europeo, expido la presente en Madrid
a _____ de _____ de _____

EL PRESIDENTE DE LA JUNTA ELECTORAL CENTRAL

Sr. D. _____

Sin

A N E X O 12

REINTEGRO GASTOS

ELECCIONES A CORTES GENERALES

PROCEDIMIENTO PARA OBTENER EL REINTEGRO DE LOS GASTOS DE FRANQUEO POR CORREO CERTIFICADO.

Para poder reintegrarle valor del certificado postal enviado desde su residencia a la Junta Electoral Provincial en España, deberá cumplimentar el talón que se encuentra en la parte inferior e introducirlo en el sobre con el que remita los sobres de votación.

Recalamos que no debe introducirse el talón en el sobre donde va la papeleta de votación, sino en el dirigido al SR. PRESIDENTE DE LA JUNTA ELECTORAL PROVINCIAL.

El importe de este franqueo le será remitido por la Dirección General de Correos y Telégrafos.



Rellenar preferentemente a máquina o con letra de imprenta.

D/Dña.

Grid for Name

Nombre

Grid for 1st Surname

1.º Apellido

Grid for 2nd Surname

2.º Apellido

Grid for Street/Plaza

Calle/Plaza

Grid for Number

N.º

Grid for C.P.

C.P.

Grid for City

Ciudad

Grid for Country

País

Declaro que el costo originado por la remisión del voto por correo certificado en las Elecciones a Cortes Generales asciende a _____

(Importe en letras)

Moneda País

Firma,

ELECCIONES LOCALES

PROCEDIMIENTO PARA OBTENER EL REINTEGRO DE LOS GASTOS DE FRANQUEO POR CORREO CERTIFICADO.

Para poder reintegrarle el valor del certificado postal enviado desde su residencia al Presidente de la Mesa Electoral en España deberá cumplimentar el talón que se encuentra en la parte inferior e introducirlo en el sobre con que remita los sobres de votación.

Recalcamos que no debe introducirse el talón en ninguno de los sobres donde van las papeletas de votación, sino en el sobre dirigido al Presidente de la Mesa Electoral.

El importe de este franqueo le será remitido por la Dirección General de Correos y Telégrafos.

Rellenar preferentemente a máquina o con letra de imprenta

D./Dña.
Nombre 1er. Apellido

2°. Apellido

Calle/Plaza N°

C.P. Ciudad

País

Declara que el costo originado por la remisión del voto por correo certificado en las Elecciones Locales , asciende a

 (Importe en letras) Moneda País

Firma:

ELECCIONES AL PARLAMENTO EUROPEO

PROCEDIMIENTO PARA OBTENER EL REINTEGRO DE LOS GASTOS DE FRANQUEO POR CORREO CERTIFICADO.

Para poder reintegrarle valor del certificado postal enviado desde su residencia a la Junta Electoral Provincial en España, deberá cumplimentar el talón que se encuentra en la parte inferior e introducirlo en el sobre con el que remita los sobres de votación.

Recalcamos que no debe introducirse el talón en el sobre donde va la papeleta de votación, sino en el dirigido al SR. PRESIDENTE DE LA JUNTA ELECTORAL PROVINCIAL.

El importe de este franqueo le será remitido por la Dirección General de Correos y Telégrafos.



Rellenar preferentemente a máquina o con letra de imprenta.

D/Dña.

[Grid for Name]

Nombre

[Grid for 1st Surname]

1.º Apellido

[Grid for 2nd Surname]

2.º Apellido

Calle/Plaza

[Grid for Street/Plaza]

N.º

[Grid for Number]

[Grid for C.P.]

C.P.

[Grid for City]

Ciudad

[Grid for Country]

País

Declara que el costo originado por la remisión del voto por correo certificado en las Elecciones al Parlamento Europeo asciende a _____

(Importe en letras)

Moneda País

Firma,